

青少年組手／幼年（男女混合）

試合時間：本戦1分30秒→延長1分→体重判定3kg→再延長1分→軽い方が勝者

| | | | | |
|---|--------------------|------------|--|---------------|
| 1 | テノノハクト 舘野 珀翔 | 福島県 | | 優勝 〈入賞者1名〉 |
| 2 | テンボリス Ten Boris | IFK Russia | | |
| 3 | ホリコシ リント 堀越 稟翔 | 埼玉県比企 | | |

青少年組手／小学1年男子

試合時間：本戦1分30秒→延長1分→体重判定3kg→再延長1分→軽い方が勝者

| | | | | | | |
|----|-----------------------|--------|--|----------------------------|-------|--|
| 4 | ハタ リュウタロウ 秦 龍太郎 | 埼玉県比企 | | 優勝 準優勝 3位 〈入賞者3名〉 | | |
| 5 | シライワ オウ 白岩 良友 | 足立 | | | | |
| 6 | フジカワ アサヒ 藤川 朝陽 | 埼玉県比企 | | | | |
| 7 | ハヤシ クウジ 林 空馳 | 大阪北摂 | | | | |
| 8 | スズキ ヒナタ 鈴木 陽太 | 蓮田 | | | | |
| 9 | サイトウ ゲンキ 齊藤 源騎 | 士衛塾総本部 | | | | |
| 10 | シンギョウウチ ケイゴ 新行内 圭吾 | 埼玉県比企 | | | | |
| | | | | | 三位決定戦 | |
| | | | | | A-70 | |

青少年組手／小学2年男子

試合時間：本戦1分30秒→延長1分→体重判定3kg→再延長1分→軽い方が勝者

| | | | | |
|----|---|-----------|--|----------------------------------|
| 11 | カチ クウ 可知 来生 | 埼玉県比企 | | 優勝 準優勝 3位 3位 〈入賞者4名〉 |
| 12 | ガブリエロ ニエロ バジュー Gabriello Niel Pajouw | Indonesia | | |
| 13 | モリ ジンセイ 森 仁誠 | 大阪北摂 | | |
| 14 | タカハタ レンセイ 高畑 怜誠 | 足立 | | |
| 15 | イタミ サキト 伊丹 咲人 | 奈良県南 | | |
| 16 | イチムラ コウタロウ 市村 航太郎 | 誠真会 | | |
| 17 | ホリコシ ライキ 堀越 頼暉 | 埼玉県比企 | | |
| 18 | ヤマカワ ケイダイ 山川 慶大 | 士衛塾総本部 | | |
| 19 | チバ ソウスケ 千葉 宗介 | 蓮田 | | |
| 20 | スエマツ ユサ 末松 裕咲 | 埼玉県比企 | | |
| 21 | ササキ フウト 佐々木 楓斗 | 誠真会 | | |
| 22 | キンジョウ カエデ 金城 楓 | 蓮田 | | |
| 23 | オノノ リキト 大野 力翔 | 奈良県北 | | |
| 24 | サトウ チハサ 佐藤 知隼 | 山崎道場 | | |
| 25 | フルサワ リンキ 古澤 凜稀 | 春日部 | | |
| 26 | オカモト イッセイ 岡本 一晟 | 京都 | | |
| 27 | スギモト イブキ 杉本 一楓 | 東川口・戸塚安行 | | |
| 28 | コマツ ジュンペイ 小松 淳平 | 千葉東葛 | | |
| 29 | コイズミ レン 小泉 廉 | 埼玉県比企 | | |

青少年組手／小学2年女子

試合時間：本戦1分30秒→延長1分→体重判定3kg→再延長1分→軽い方が勝者

| | | | | | | | | | |
|----|---------------------|-------|-----|------|------|--|--|--|--|
| 30 | ヤマシナ ミウヅル 山科 心潤 | 京都 | | | | | | | |
| 31 | ヨシオカ リイサ 吉岡 里依紗 | 蓮田 | B-4 | B-29 | | | | | |
| 32 | アキクボ ミウ 秋久保 珠羽 | 足立 | | | B-57 | | | | |
| 33 | イケダ ハル 池田 暖 | 埼玉県比企 | | | | | | | |
| 34 | カシワダ シオリ 柏田 詩織 | 足立 | B-5 | B-30 | | | | | |
| 35 | オカジマ モア 岡島 桃愛 | 大阪北摂 | | | | | | | |
| 36 | アイザワ リアン 愛澤 莉杏 | 福島県 | | | | | | | |
| 37 | コンドウ ラン 近藤 蘭 | 新潟県 | B-6 | B-31 | | | | | |
| 38 | サカノ アンリ 坂野 杏梨 | 蓮田 | | | | | | | |
| 39 | ヒサバヤシ クレオ 久林 久琉桜 | 足立 | B-7 | B-32 | | | | | |
| 40 | アサイ キイ 浅井 姫依 | 奈良県北 | | | | | | | |
| 41 | フクシマ コト 福島 古都 | 西新井 | | | | | | | |

優勝
準優勝
3位
3位
(入賞者4名)

青少年組手／小学3年男子軽量級(30kg以下)

試合時間：本戦1分30秒→延長1分30秒→体重判定3kg→再延長1分30秒→軽い方が勝者

| | | | | | | | | | |
|----|----------------------|----------|-----|------|------|--|--|--|--|
| 42 | イヌツカ ユウノスケ 犬塚 勇之介 | 埼玉県比企 | | A-11 | | | | | |
| 43 | ウスイ コウセイ 薄井 康生 | 福島県 | | | A-28 | | | | |
| 44 | ヨコカワ ルカ 横川 瑠風 | 春日部 | A-1 | A-12 | | | | | |
| 45 | オブチ ヒナタ 小淵 陽向 | 誠真會 | | | | | | | |
| 46 | ナガタ ミコト 永田 海瑚人 | 山陰 | | | | | | | |
| 47 | ナイトウ タケル 内藤 尊 | 山崎道場 | | | | | | | |
| 48 | カヨウ ショ 賀陽 初 | 埼玉県西 | | A-13 | | | | | |
| 49 | エダ ハルト 江田 大翔 | 福島県 | | | A-29 | | | | |
| 50 | カタヤマ ゴウキ 片山 剛輝 | 蓮田 | A-2 | A-14 | | | | | |
| 51 | オオヤマ タカト 大山 隆翔 | 東川口・戸塚安行 | | | | | | | |
| 52 | マツモト タクト 松本 卓斗 | 西新井 | | | | | | | |
| 53 | ハタ リュウセイ 秦 隆成 | 福島県 | | A-15 | | | | | |
| 54 | マチダ コタロウ 町田 心大朗 | 東川口・戸塚安行 | | | A-30 | | | | |
| 55 | ヤスノ エイジ 安野 瑛士 | 蓮田 | A-3 | A-16 | | | | | |
| 56 | ドイ コウメイ 土井 康盟 | 京都 | | | | | | | |
| 57 | マナカ ソウ 間中 蒼 | 埼玉県比企 | | | | | | | |
| 58 | ウエモト カンタロウ 植元 幹太郎 | 千葉海浜 | | A-17 | | | | | |
| 59 | カンバラ シンノスケ 神原 信之介 | 栃木茨城県 | | | | | | | |
| 60 | カワモト ハルト 川本 大翔 | 大阪南 | A-4 | A-18 | | | | | |
| 61 | ホリ テッショウ 堀 鉄生 | 土衛塾総本部 | | | | | | | |

優勝
準優勝
3位
3位
(入賞者4名)

青少年組手／小学3年男子重量級（30kg超）

試合時間：本戦1分30秒→延長1分30秒→体重判定3kg→再延長1分30秒→軽い方が勝者

| | | | | | | |
|----|-------|----------|------|------|---------------|----------------------------|
| 62 | 田中 龍誠 | 埼玉県西 | A-56 | A-74 | 三位決定戦 A-73 | 優勝 準優勝 3位 (入賞者3名) |
| 63 | 三谷 栄太 | 極真空手中山道場 | A-56 | | | |
| 64 | 阿部 煌介 | 埼玉県西 | A-32 | | | |
| 65 | 柳 雄心 | 蓮田 | A-57 | | | |
| 66 | 紺野 陽 | 西新井 | A-57 | | | |
| | | | | | | |

青少年組手／小学3年女子軽量級（30kg以下）

試合時間：本戦1分30秒→延長1分30秒→体重判定3kg→再延長1分30秒→軽い方が勝者

| | | | | | | |
|----|---------------|------------|------|------|---------------|----------------------------|
| 67 | 関田 凜桜 | 大阪北摂 | A-58 | A-76 | 三位決定戦 A-75 | 優勝 準優勝 3位 (入賞者3名) |
| 68 | 佐藤 優妃 | 鳩ヶ谷 | A-33 | | | |
| 69 | Korneva Sofia | IFK Russia | A-34 | | | |
| 70 | 池田 恋 | 埼玉県比企 | A-34 | | | |
| 71 | 金子 梨依紗 | 足立 | A-59 | | | |
| 72 | 下條 栞奈 | 春日部 | A-35 | | | |
| 73 | 島 海梨愛 | 京都 | A-35 | | | |

青少年組手／小学3年女子重量級（30kg超）

試合時間：本戦1分30秒→延長1分30秒→体重判定3kg→再延長1分30秒→軽い方が勝者

| | | | | | |
|----|--------|--------|------|------|---------------|
| 74 | 愛澤 華蓮 | 福島県 | A-23 | A-10 | 優勝 (入賞者1名) |
| 75 | 西巻 真和 | 士衛塾総本部 | A-23 | | |
| 76 | 奥村 瑠美菜 | 京都 | A-10 | | |

青少年組手／小学4年男子軽量級（33kg以下）

試合時間：本戦1分30秒→延長1分30秒→体重判定3kg→再延長1分30秒→軽い方が勝者

| | | | | | | |
|----|--------|----------|------|------|------|----------------------------------|
| 77 | 山科 闘毅 | 京都 | A-36 | A-60 | A-77 | 優勝 準優勝 3位 3位 (入賞者4名) |
| 78 | 椎名 陽哉 | 愛知県 | A-36 | | | |
| 79 | 都 優真 | 極真空手中山道場 | A-19 | | | |
| 80 | 西村 将幸 | 大阪北摂 | A-37 | | | |
| 81 | 小山 将輝 | 埼玉県西 | A-37 | | | |
| 82 | 岡村 泰雅 | 山陰 | A-38 | | | |
| 83 | 野口 煌生 | 埼玉県比企 | A-38 | | | |
| 84 | 古井戸 亜滝 | 愛知県 | A-61 | | | |
| 85 | 松本 大地 | 極真空手中山道場 | A-20 | A-61 | | |
| 86 | 松田 琉聖 | 大阪北摂 | A-39 | | | |

青少年組手／小学4年男子重量級（33kg超）

試合時間：本戦1分30秒→延長1分30秒→体重判定3kg→再延長1分30秒→軽い方が勝者

| 順位 | 名前 | 所属 | 試合 | 結果 |
|----|----------------|------------|------|---------|
| 87 | 畠 仁龍 | 京都支部 | | 優勝 |
| 88 | 今牧 昊征 | 蓮田 | A-40 | 準優勝 |
| 89 | 関根 煌一郎 | 埼玉県比企 | A-5 | 3位 |
| 90 | 梅村 心葵 | 大阪北摂 | A-6 | 3位 |
| 91 | 金子 宗悟 | 福島県 | A-41 | 〈入賞者4名〉 |
| 92 | 羽山 虎太 | 足立支部 | | |
| 93 | 瀬野 倫太郎 | 福島県 | | |
| 94 | Kalym Nuressil | Kazakhstan | A-42 | |
| 95 | 矢澤 歩真 | 蓮田 | A-7 | |
| 96 | 岡島 舜斗 | 大阪北摂 | A-8 | |
| 97 | 秋久保 琥羽 | 足立支部 | A-43 | |
| 98 | 森 栄大 | 極真空手中山道場 | | |
| 99 | 遠藤 源治 | 西新井支部 | A-9 | |

青少年組手／小学4年女子軽量級（33kg以下）

試合時間：本戦1分30秒→延長1分30秒→体重判定3kg→再延長1分30秒→軽い方が勝者

| 順位 | 名前 | 所属 | 試合 | 結果 |
|-----|----------------------|----------|------|---------|
| 100 | 水野 梨音 | 京都 | A-44 | 優勝 |
| 101 | Aliaksandra Piankova | Belarus | | 準優勝 |
| 102 | 吉澤 陽夏 | 東川口・戸塚安行 | A-21 | 3位 |
| 103 | 柏田 悠花 | 足立 | A-45 | 3位 |
| 104 | 花岡 恋緒奈 | 埼玉県北 | | 〈入賞者4名〉 |
| 105 | 眞木 菜々香 | 春日部 | A-46 | |
| 106 | 矢作 雅妃 | 埼玉県西 | | |
| 107 | 大平 心春 | 埼玉県比企 | A-22 | |
| 108 | Lena Karen Anahi | France | A-47 | |
| 109 | 鈴木 蒼夏 | 埼玉県北 | | |

青少年組手／小学5年男子軽量級（35kg以下）

試合時間：本戦1分30秒→延長1分30秒→体重判定3kg→再延長1分30秒→軽い方が勝者

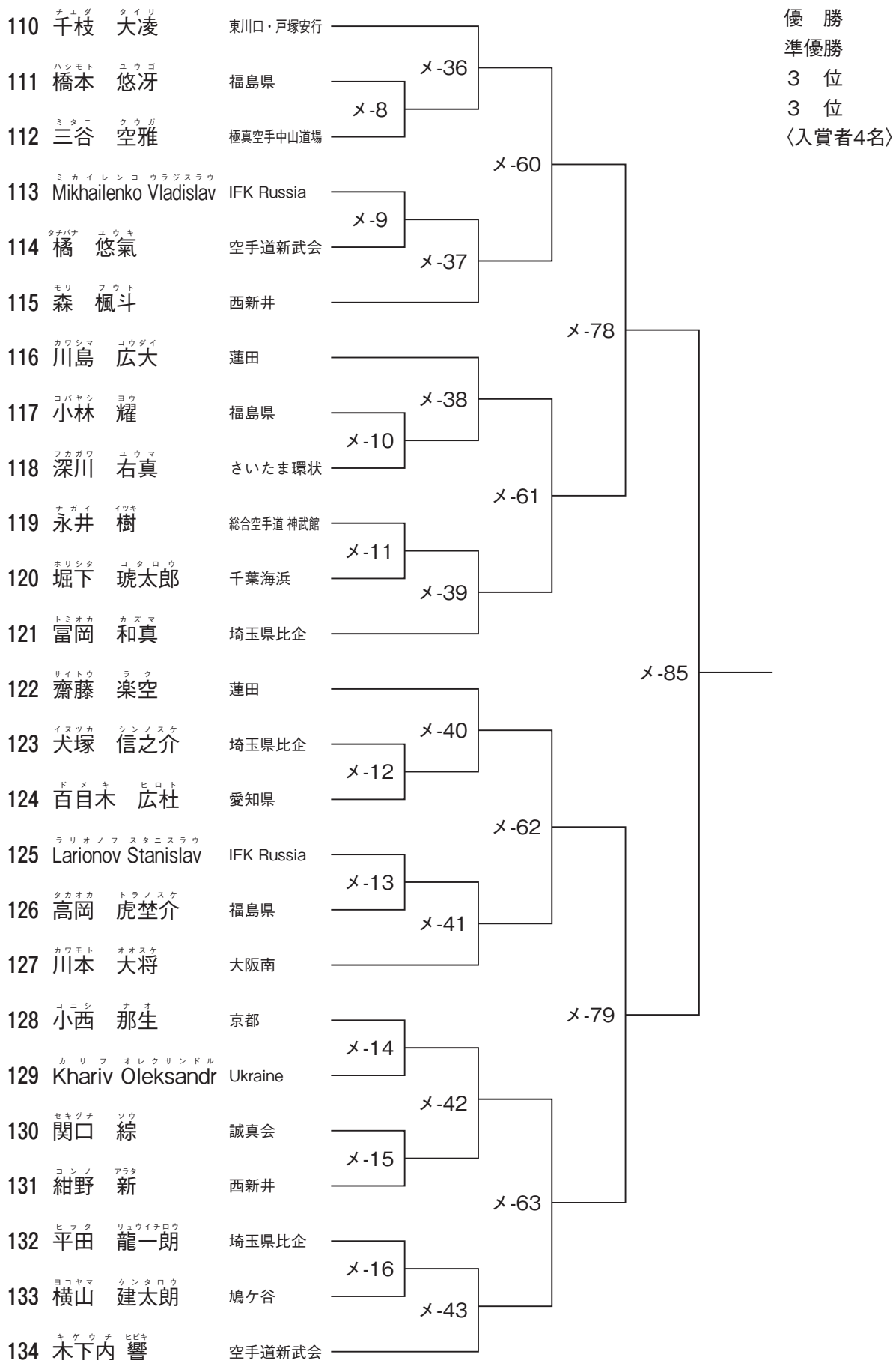

青少年組手／小学5年男子重量級（35kg超）

試合時間：本戦1分30秒→延長1分30秒→体重判定3kg→再延長1分30秒→軽い方が勝者

| | | | | | | |
|-----|-------|----------|------|------|------|----------------------------------|
| 135 | 岸田 庵 | 大阪北摂 | | | | 優勝 準優勝 3位 3位 (入賞者4名) |
| 136 | 藤川 大地 | 埼玉県比企 | ×-48 | ×-76 | ×-84 | |
| 137 | 梅津 大 | 栃木茨城県 | ×-17 | | | |
| 138 | 高橋 陸人 | 足立 | ×-18 | ×-49 | | |
| 139 | 蓮見 京亮 | 蓮田 | ×-19 | | | |
| 140 | 遠藤 一誠 | 西新井 | ×-19 | ×-50 | | |
| 141 | 大田 悠人 | 広島県 | ×-20 | | | |
| 142 | 大山 弘樹 | 東川口・戸塚安行 | ×-21 | ×-77 | | |
| 143 | 大竹 湧斗 | 福島県 | ×-21 | | | |
| 144 | 市山 颯人 | 千葉東葛 | ×-22 | ×-51 | | |
| 145 | 中島 優汰 | 埼玉県比企 | ×-22 | | | |
| 146 | 伊丹 優雅 | 奈良県南 | ×-23 | ×-51 | | |
| 147 | 山本 蒼空 | 広島県 | ×-23 | | | |
| 148 | 小野 遥飛 | 誠真会 | ×-23 | | | |
| 149 | 鹿島 海成 | 大阪北摂 | | | | |

青少年組手／小学5年女子軽量級（35kg以下）

試合時間：本戦1分30秒→延長1分30秒→体重判定3kg→再延長1分30秒→軽い方が勝者

| | | | | | |
|-----|-------------|------------|------|------|----------------------------------|
| 150 | 福島 千代 | 西新井 | ×-56 | ×-72 | 優勝 準優勝 3位 3位 (入賞者4名) |
| 151 | Boiko Diana | IFK Russia | ×-26 | | |
| 152 | 堀 柚希 | 士衛塾総本部 | ×-57 | ×-82 | |
| 153 | 江田 華音 | 福島県 | ×-57 | | |
| 154 | 阿部 陽菜乃 | 埼玉県西 | ×-58 | ×-73 | |
| 155 | 小早川 凜 | 士衛塾総本部 | ×-27 | | |
| 156 | 今橋 響子 | 埼玉県比企 | ×-59 | ×-59 | |
| 157 | 大田 萌絵 | 広島県 | ×-59 | | |
| 158 | 内藤 遥 | 山崎道場 | ×-59 | | |
| 159 | 若松 溪水 | 大阪南 | | | |

青少年組手／小学5年女子重量級（35kg超）

試合時間：本戦1分30秒→延長1分30秒→体重判定3kg→再延長1分30秒→軽い方が勝者

| | | | | | |
|-----|----------------|--------|------|------|----------------------------------|
| 160 | 進藤 千代 | 千葉海浜 | ×-64 | ×-74 | 優勝 準優勝 3位 3位 (入賞者4名) |
| 161 | 浜田 悠 | 東京板橋 | ×-65 | | |
| 162 | 細川 ももか | 空手道新武会 | ×-66 | ×-83 | |
| 163 | 坂本 雪芭 | 京都 | ×-67 | | |
| 164 | Choi Min Young | Korea | ×-66 | ×-75 | |
| 165 | 廣瀬 心々 | 武州北 | ×-67 | | |
| 166 | 南 静夏 | 春日部 | ×-67 | ×-67 | |
| 167 | 西巻 里音 | 士衛塾総本部 | ×-67 | | |

青少年組手／小学6年男子軽量級（40kg以下）

試合時間：本戦1分30秒→延長1分30秒→体重判定3kg→再延長1分30秒→軽い方が勝者

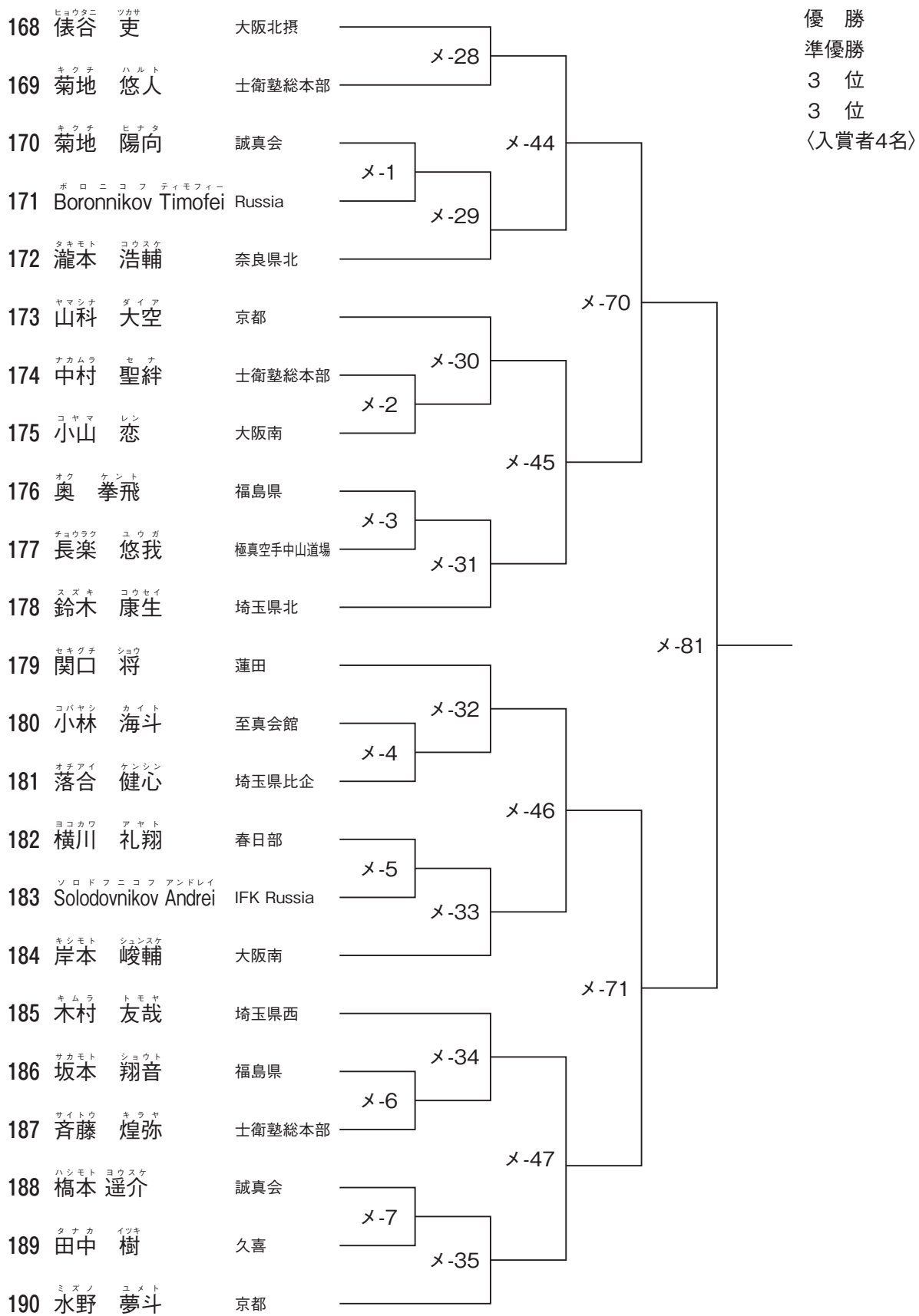

青少年組手／小学6年男子重量級（40kg超）

試合時間：本戦1分30秒→延長1分30秒→体重判定3kg→再延長1分30秒→軽い方が勝者

| 順位 | 選手名 | 所属 | 対戦相手 | 結果 | 備考 |
|-----|------------------|------------|----------------------|------|----------------------------------|
| 191 | 齊藤 鳳人 | 士衛塾総本部 | 192 羽山 悠太 | ×-52 | 優勝 準優勝 3位 3位 (入賞者4名) |
| 192 | 羽山 悠太 | 足立 | 193 遠藤 昊 | ×-68 | |
| 193 | 遠藤 昊 | 京都 | 194 植草 大輝 | ×-24 | |
| 194 | 植草 大輝 | 千葉海浜 | 195 中山 碧心 | ×-53 | |
| 195 | 中山 碧心 | 埼玉県北 | 196 岩崎 陽斗 | ×-80 | 優勝 準優勝 3位 3位 (入賞者4名) |
| 196 | 岩崎 陽斗 | 千葉海浜 | 197 今村 稜成 | ×-54 | |
| 197 | 今村 稜成 | 大阪北摂 | 198 山岸 慈雨 | ×-69 | |
| 198 | 山岸 慈雨 | 蓮田 | 199 Beibars Assylbek | ×-25 | |
| 199 | Beibars Assylbek | Kazakhstan | 200 石塚 想羽 | ×-55 | 優勝 準優勝 3位 3位 (入賞者4名) |
| 200 | 石塚 想羽 | 愛知県 | | | |

青少年組手／小学6年女子軽量級（40kg以下）

試合時間：本戦1分30秒→延長1分30秒→体重判定3kg→再延長1分30秒→軽い方が勝者

| 順位 | 選手名 | 所属 | 対戦相手 | 結果 | 備考 |
|-----|---------------------|------------|-------------------------|------|----------------------------------|
| 201 | 鎌田 雅 | 大阪北摂 | 202 Musabalinova Dayana | A-48 | 優勝 準優勝 3位 3位 (入賞者4名) |
| 202 | Musabalinova Dayana | Kazakhstan | 203 田沼 華 | A-66 | |
| 203 | 田沼 華 | 栃木茨城県 | 204 井上 晶乃 | A-49 | |
| 204 | 井上 晶乃 | 東川口・戸塚安行 | 205 菅原 優真 | A-82 | |
| 205 | 菅原 優真 | 栃木茨城県 | 206 Bennett Aymeric | A-50 | 優勝 準優勝 3位 3位 (入賞者4名) |
| 206 | Bennett Aymeric | France | 207 下條 瑞季 | A-67 | |
| 207 | 下條 瑞季 | 春日部 | 208 瓜生 雪乃 | A-51 | |
| 208 | 瓜生 雪乃 | 大阪北摂 | | | |

青少年組手／小学6年女子重量級（40kg超）

試合時間：本戦1分30秒→延長1分30秒→体重判定3kg→再延長1分30秒→軽い方が勝者

| 順位 | 選手名 | 所属 | 対戦相手 | 結果 | 備考 |
|-----|-------|----------|-----------|------|----------------------------|
| 209 | 馬目 夢衣 | 拳翔館 | 210 山下 純怜 | A-68 | 優勝 準優勝 3位 (入賞者3名) |
| 210 | 山下 純怜 | 山崎道場 | 211 大垣 春姫 | A-81 | |
| 211 | 大垣 春姫 | 拳翔館 | 212 佐藤 愛那 | A-24 | |
| 212 | 佐藤 愛那 | 極真空手中山道場 | 213 野崎 明梨 | A-69 | |
| 213 | 野崎 明梨 | 京都 | | | |

三位決定戦
A-80

青少年組手／小学1年新人戦（男女混合／7級以下）

試合時間：本戦1分30秒→延長1分30秒→体重判定3kg→再延長1分30秒→軽い方が勝者

| | | | | | | | | | |
|-----|---------------------------------|------------|------|------|------|-------|----|-----|---------------|
| 214 | ヒロセ リン 廣瀬 鈴 | 武州北 | | | | | | | |
| 215 | タカヤマ シュウ 高山 柊 | 千葉海浜 | B-59 | B-74 | B-73 | 三位決定戦 | 優勝 | 準優勝 | 3位 (入賞者3名) |
| 216 | ヤナギサワ タクホ 柳澤 拓歩 | 空手道新武会 | B-33 | | | | | | |
| 217 | カシワダ アツシ 柏田 篤志 | 足立 | B-34 | B-60 | | | | | |
| 218 | ヤザワ ナオマ 矢澤 尚真 | 蓮田 | B-35 | | | | | | |
| 219 | スニトコヨ イアロ斯拉ウ Snytko Iaroslav | IFK Russia | B-35 | | | | | | |
| 220 | オオガネ ナユセ 大金 那柚世 | 西新井 | | | | | | | |

青少年組手／小学2年新人戦（男女混合／7級以下）

試合時間：本戦1分30秒→延長1分30秒→体重判定3kg→再延長1分30秒→軽い方が勝者

| | | | | | | | | | |
|-----|------------------------------------|--------|------|------|------|----|-----|----|---------------|
| 221 | タテノ オウスケ 館野 旺恭 | 福島県 | B-36 | B-61 | B-75 | 優勝 | 準優勝 | 3位 | 3位 (入賞者4名) |
| 222 | アキヤマ ユウキ 秋山 勇輝 | 埼玉県西 | B-16 | | | | | | |
| 223 | イナムラ モモカ 稲村 桃花 | 足立 | B-37 | B-62 | | | | | |
| 224 | オオヤブ ルイ 大藪 類 | 千葉海浜 | B-17 | | | | | | |
| 225 | セキギ ユズ 関根 優都 | 埼玉県比企 | B-38 | B-39 | | | | | |
| 226 | キゲウチ ソウタ 木下内 奏太 | 空手道新武会 | B-18 | | | | | | |
| 227 | マツモト セリ 松本 世流 | 埼玉県西 | B-39 | | | | | | |
| 228 | トリフォン スリペンチュウ Trifon Slipenchuk | Russia | | | | | | | |
| 229 | サカモト ユウダイ 坂本 悠大 | 福島県 | | | | | | | |
| 230 | エンドウ ソウスケ 遠藤 創介 | 千葉海浜 | | | | | | | |
| 231 | サカエダ エイチ 栄田 瑛一 | 埼玉県比企 | | | | | | | |

青少年組手／小学3年新人戦（男女混合／7級以下）

試合時間：本戦1分30秒→延長1分30秒→体重判定3kg→再延長1分30秒→軽い方が勝者

| | | | | | | | | | |
|-----|-----------------------------|------------|------|------|------|----|-----|----|---------------|
| 232 | トビタ トウヤ 飛田 斗也 | 西新井 | B-40 | B-63 | B-76 | 優勝 | 準優勝 | 3位 | 3位 (入賞者4名) |
| 233 | ズコフ マクシム Zhukov Maksim | IFK Russia | B-19 | | | | | | |
| 234 | イノウエ ソウタ 井上 聡太 | 埼玉県西 | B-41 | B-64 | | | | | |
| 235 | ヤマザキ レオ 山崎 蓮煌 | 山崎道場 | B-20 | | | | | | |
| 236 | シンギョウウチ ユウゴ 新行内 悠吾 | 埼玉県比企 | B-42 | B-43 | | | | | |
| 237 | ホソカワ ジン 細川 仁 | 空手道新武会 | B-21 | | | | | | |
| 238 | イノウエ タイセイ 井上 泰成 | 東川口・戸塚安行 | | | | | | | |
| 239 | ナカヤマ サツキ 中山 颯月 | 埼玉県北 | | | | | | | |
| 240 | ポポフ グリゴリー Popov Grigorii | IFK Russia | | | | | | | |
| 241 | テラオ シュンタロウ 寺尾 舜太郎 | 山崎道場 | | | | | | | |
| 242 | イヌヅカ コウノスケ 犬塚 恒之介 | 埼玉県比企 | | | | | | | |

青少年組手／小学4年新人戦（男女混合／7級以下）

試合時間：本戦1分30秒→延長1分30秒→体重判定3kg→再延長1分30秒→軽い方が勝者

| | | | | |
|-----|-------------------|------|--|----------------------------|
| 243 | ヤマザキ ミオ 山崎 未央 | 足立 | | 優勝 準優勝 3位 〈入賞者3名〉 |
| 244 | マツモト アンリ 松本 天流 | 埼玉県西 | | |
| 245 | ヤギ コタロウ 八木 虎太郎 | 奈良県南 | | |
| 246 | ワタナベ タイガ 渡邊 太凱 | 福島県 | | |
| 247 | マツシマ ケイ 松島 圭 | 山崎道場 | | |
| 248 | ササキ モモカ 佐々木 桜花 | 奈良県北 | | |

青少年組手／小学5年新人戦（男女混合／7級以下）

試合時間：本戦1分30秒→延長1分30秒→体重判定3kg→再延長1分30秒→軽い方が勝者

| | | | | |
|-----|---------------------------------|------------|--|----------------------------------|
| 249 | コクボ ナホ 小久保 奈穂 | 武州北 | | 優勝 準優勝 3位 3位 〈入賞者4名〉 |
| 250 | ルシノフ セルゲイ Rusinov Sergei | IFK Russia | | |
| 251 | ニシザワ シン 西澤 眞 | 士衛塾総本部 | | |
| 252 | ウエサカ レイヤ 上坂 怜也 | 東川口・戸塚安行 | | |
| 253 | キムラ モモエ 木村 百笑 | 武州北 | | |
| 254 | カトウ タイセイ 加藤 大城 | 士衛塾総本部 | | |
| 255 | ヨシバ ユリ 吉羽 百合 | 千葉海浜 | | |
| 256 | ボロティン アナトリー Bolotin Anatolii | IFK Russia | | |
| 257 | ヒロセ リュウノスケ 廣瀬 隆之介 | 武州北 | | |

青少年組手／小学6年新人戦（男女混合／7級以下）

試合時間：本戦1分30秒→延長1分30秒→体重判定3kg→再延長1分30秒→軽い方が勝者

| | | | | |
|-----|-----------------------------------|------------|--|----------------------------------|
| 258 | チュルコフ ニキータ Chulkov Nikita | IFK Russia | | 優勝 準優勝 3位 3位 〈入賞者4名〉 |
| 259 | フジモリ オウガ 藤盛 桜雅 | 足立 | | |
| 260 | コチェルギン ドミトリー Kochergin Dmitrii | IFK Russia | | |
| 261 | ソロベフ レオニード Solovev Leonid | IFK Russia | | |
| 262 | ポポフ アルテン Popov Artem | IFK Russia | | |
| 263 | アキヤマ ダイキ 秋山 大輝 | 埼玉県西 | | |
| 264 | ビコフ ヴラジミール Bykov Vladimir | IFK Russia | | |
| 265 | アライ テツヤ 新井 哲也 | 埼玉県北 | | |
| 266 | ボロキティン アレクセイ Volokitin Aleksei | IFK Russia | | |

型・競技 出場者

■青少年型／中学生男子

予選参加人数が20名を超えた場合は、予選通過者は8名とする

| | | | | |
|-----|-----------------------------|-------------------|---------|---------|
| 267 | イマハシ タクロー 今橋 拓郎 | Takuro Imahashi | 埼玉県比企 | 優勝 |
| 268 | オクイ ハヤト 奥井 駿人 | Hayato Okui | 埼玉県比企 | 準優勝 |
| 269 | カタギリ ダイスケ 片桐 大輔 | Daisuke Katagiri | 遠州武道傳承會 | 3 位 |
| 270 | カナイ ミチヤ 金井 道矢 | Michiya Kanai | 蓮田 | 4 位 |
| 271 | クリウニン アルテム Kliunin Artem | Kliunin Artem | Russia | 〈入賞者4名〉 |
| 272 | クワハラ イサイ 桑原 以彩 | Isai Kuwahara | 蓮田 | |
| 273 | サクライ リク 櫻井 凜来 | Riku Sakurai | 遠州武道傳承會 | |
| 274 | サトウ レイ 佐藤 黎 | Rei Sato | 山陰 | |
| 275 | スズキ カイオウ 鈴木 魁桜 | Kaiou Suzuki | 空手道新武会 | |
| 276 | タカハシ ケンシン 高橋 拳心 | Kenshin Takahashi | 蓮田 | |
| 277 | タケモリ コウイチ 竹森 光一 | Kouichi Takemori | 蓮田 | |
| 278 | トイダ サーフ 戸井田 珊風 | Safu Toida | 埼玉県比企 | |
| 279 | ノウヤ ラン 能谷 嵐 | Ran Noya | 遠州武道傳承會 | |
| 280 | ノグチ ハルキ 野口 陽光 | Haruki Noguchi | 埼玉県比企 | |
| 281 | ハナオカ ユウキ 花岡 優樹 | Yuuki Hanaoka | 埼玉県北 | |
| 282 | ヒヤマ マサト 日山 優翔 | Masato Hiyama | 広島県 | |
| 283 | マシコ ハルト 増子 陽斗 | Haruto Mashiko | 空手道新武会 | |
| 284 | ヤマモト マサヒロ 山本 剛大 | Masahiro Yamamoto | 京都 | |
| 285 | ユアサ カズキ 湯浅 和樹 | Kazuki Yuasa | 福島県 | |
| 286 | ヨコヤマ ユウト 横山 湧杜 | Yuto Yokoyama | 遠州武道傳承會 | |
| 287 | ヨシオカ シュウ 吉岡 秀 | Syu Yoshioka | 静岡県西 | |
| 288 | タケウチ キラ 竹内 煌 | Kira Takeuchi | 広島県 | |
| 289 | スズキ ソウタ 鈴木 創太 | Sota Suzuki | 千葉海浜 | |

■青少年型／中学生女子

| | | | | |
|-----|-------------------|------------------|---------|---------|
| 290 | イトウ フウナ 伊藤 楓直 | Funa Ito | 静岡県西 | 優勝 |
| 291 | イトウ レイカ 伊藤 怜香 | Reika Ito | 遠州武道傳承會 | 準優勝 |
| 292 | カナイ トモコ 金井 智子 | Tomoko Kanai | 蓮田 | 3 位 |
| 293 | ナカムラ ユナ 中村 釉捺 | Yuna Nakamura | 士衛塾総本部 | 4 位 |
| 294 | ハシモト リサ 橋本 梨沙 | Risa Hashimoto | 福島県 | 〈入賞者4名〉 |
| 295 | ヒヤマ ミサキ 日山 美咲 | Misaki Hiyama | 広島県 | |
| 296 | ヒロタ サラ 弘田 沙羅 | Sara Hirota | 京都 | |
| 297 | フジノ セナ 藤野 世菜 | Sena Fujino | 京都 | |
| 298 | マシコ ハルナ 増子 遥菜 | Haruna Mashiko | 福島県 | |
| 299 | マスオカ ミラン 益岡 未藍 | Milan Masuoka | 埼玉県北 | |
| 300 | マツモト ナナミ 松本 七海 | Nanami Matsumoto | 静岡県西 | |
| 301 | マツモト ハルナ 松本 陽菜 | Haruna Matsumoto | 静岡県西 | |
| 302 | ヤマダ ヒナ 山田 ひな | Hina Yamada | 京都 | |
| 303 | ヨシザワ ウミ 吉澤 海未 | Umi Yoshizawa | 千葉海浜 | |
| 304 | タケウチ ミウ 竹内 美心 | Miu Takeuchi | 広島県 | |

型・競技 出場者

■青少年型／高校生男子

| | | | | |
|-----|------------------------|---------------|--------|---------|
| 305 | 岡崎 蒼 オカザキ ソウ | So Okazaki | 福島県 | 優 勝 |
| 306 | Kim Min Ho キム ミンホ | Kim Min Ho | Korea | 準優勝 |
| 307 | 須藤 旭陽 ストウ アサヒ | Asahi Sutou | 福島県 | 3 位 |
| 308 | Sukhov Oleg スホフ オレグ | Sukhov Oleg | Russia | 4 位 |
| 309 | 蓮沼 凜 ハスヌマ リン | Rin Hasunuma | 福島県 | 〈入賞者4名〉 |
| 310 | 鈴木 陸仁 スズキ リクト | Rikuto Suzuki | 千葉海浜 | |

■青少年型／高校生女子

| | | | | |
|-----|-------------------|------------------|--------|---------|
| 311 | 高橋 美波 タカハシ ミナミ | Minami Takahashi | 蓮田 | 優 勝 |
| 312 | 金丸 優奈 カニマル ユウナ | Yuna Kanemaru | 士衛塾山梨 | 準優勝 |
| 313 | 永戸 葵 ナガト アオイ | Aoi Nagato | 福島県 | 3 位 |
| 314 | 吉田 咲嬉 ヨシダ サキ | Saki Yoshida | 空手道新武会 | 4 位 |
| 315 | 渡邊 椎菜 ワタナベ シナ | Shina Watanabe | 山崎道場 | 〈入賞者4名〉 |

■青少年型／棒の型 中高生（男女混合）

| | | | | |
|-----|--------------------|------------------|------|---------|
| 316 | 金井 道矢 カナイ ミチヤ | Michiya Kanai | 蓮田 | 優 勝 |
| 317 | 桑原 しな クワハラ シナ | Shina Kuwahara | 蓮田 | 準優勝 |
| 318 | 須藤 陽平 ストウ ヨウヘイ | Youhei Sutou | 福島県 | 3 位 |
| 319 | 高橋 新大 タカハシ アラタ | Arata Takahashi | 蓮田 | 4 位 |
| 320 | 竹森 光一 タケモリ コウイチ | Kouichi Takemori | 蓮田 | 〈入賞者4名〉 |
| 321 | 蓮沼 凜 ハスヌマ リン | Rin Hasunuma | 福島県 | |
| 322 | 花岡 優樹 ハナオカ ユウキ | Yuuki Hanaoka | 埼玉県北 | |
| 323 | 吉田 愛琉 ヨシダ アイル | Airu Yoshida | 蓮田 | |

型・競技 出場者

■全日本型／壮年男子の部

予選参加人数が20名を超えた場合は、予選通過者は8名とする

| | | | | |
|-----|-------------------|--------------------|----------|---------|
| 324 | 阿部 正明 | Masaaki Abe | 福島県 | 優 勝 |
| 325 | 妹岡 泰憲 | Yasunori Imooka | 南浦和武道交流会 | 準優勝 |
| 326 | 大島 剛 | Tsuyoshi Oshima | 新潟県 | 3 位 |
| 327 | 奥村 収 | Osamu Okumura | 福島県 | 4 位 |
| 328 | 國分 篤太郎 | Tokutaro Kokubun | 福島県 | 〈入賞者4名〉 |
| 329 | 小林 史憲 | Fuminori Kobayashi | 空手道 鍊修會 | |
| 330 | 酒井 好夫 | Yoshio Sakai | 蓮田 | |
| 331 | 高津 修一 | Shuichi Takatsu | 奈良県南 | |
| 332 | 田添 洋 | tazoe hirosi | 熊本県北 | |
| 333 | 美馬 淳志 | Atsushi Mima | 遠州武道傳承會 | |
| 334 | 横溝 藤孝 | Fujitaka Yokomizo | 南浦和武道交流会 | |
| 335 | 横山 正敏 | Masatoshi Yokoyama | 遠州武道傳承會 | |
| 336 | 吉澤 健一 | Kenichi Yoshizawa | 東川口・戸塚安行 | |
| 337 | 竹澤 毅 | Takeshi Takezawa | 武州北 | |
| 338 | Alekseev Andriyan | Alekseev Andriyan | Russia | |
| 339 | Ashastin Anton | Ashastin Anton | Russia | |
| 340 | Fedorov Alexei | Fedorov Alexei | Russia | |
| 341 | Gorbachev Andrei | Gorbachev Andrei | Russia | |
| 342 | Mamuka Rudkov | Mamuka Rudkov | Ukraine | |
| 343 | Safonov Maxim | Safonov Maxim | Russia | |

■全日本型／壮年女子の部

| | | | | |
|-----|----------------|----------------|--------|---------|
| 344 | 伊南 さゆり | Sayuri Inami | 空手道新武会 | 優 勝 |
| 345 | 蓮見 智子 | Tomoko Hasumi | 蓮田 | 準優勝 |
| 346 | 二瓶 里実 | Satomi Nihei | 福島県 | 3 位 |
| 347 | 渡邊 洋子 | Youko watanabe | 山崎道場 | 4 位 |
| 348 | Kim Mi Ock | Kim Mi Ock | Korea | 〈入賞者4名〉 |
| 349 | Joo Jeong Seon | Joo Jeong Seon | Korea | |

青少年組手／中学1年男子軽量級（45kg以下）

試合時間：本戦1分30秒→延長1分30秒→体重判定3kg→再延長1分30秒→軽い方が勝者

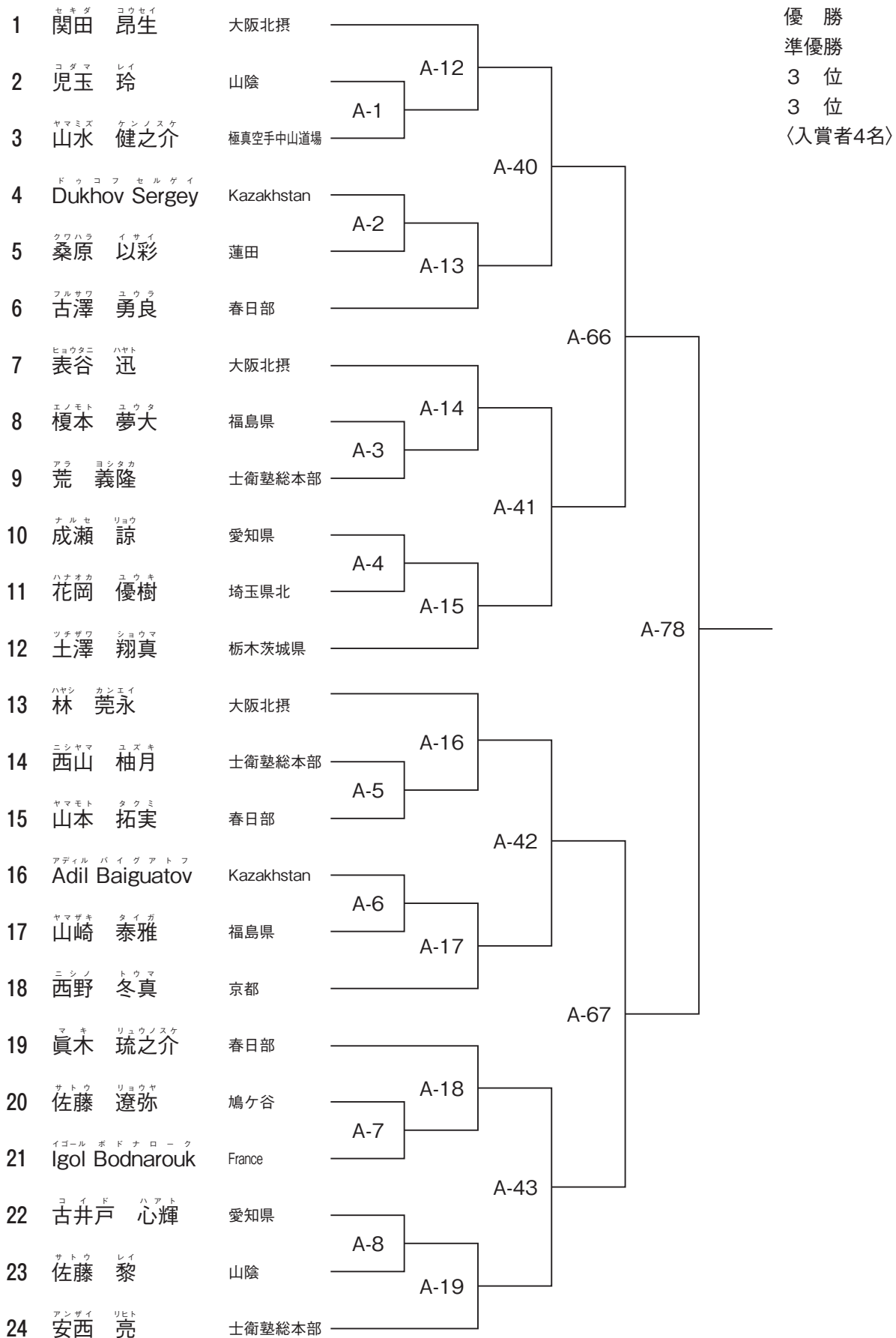

青少年組手／中学1年男子重量級（45kg超）

試合時間：本戦1分30秒→延長1分30秒→体重判定3kg→再延長1分30秒→軽い方が勝者

| 順位 | 名前 | 所属 | 試合番号 | 結果 |
|----|------------------|--------|------|----------------------------------|
| 25 | 中門 虎鉄 | 奈良県北 | A-44 | 優勝 準優勝 3位 3位 (入賞者4名) |
| 26 | 山崎 慎之介 | 足立 | A-20 | |
| 27 | 荒井 柚気 | 蓮田 | A-21 | |
| 28 | 雪下 遥哉 | 足立 | A-45 | |
| 29 | 滝山 煌太 | 武州北 | A-22 | 優勝 |
| 30 | 真野 航 | 広島県 | A-23 | |
| 31 | 愛久澤 仁哉 | 京都 | A-24 | 準優勝 |
| 32 | 沖中 晃敦 | 広島県 | A-25 | |
| 33 | 川邊 琳太郎 | 山崎道場 | A-46 | 3位 |
| 34 | 柏田 悠希 | 足立 | A-24 | |
| 35 | 吉岡 秀 | 静岡県西 | A-25 | 3位 |
| 36 | 加藤 祐暉 | 蓮田 | A-47 | |
| 37 | 八取 翔太郎 | 福島県 | | (入賞者4名) |
| 38 | Korovkin Mikhail | Russia | | |

青少年組手／中学1年女子軽量級（45kg以下）

試合時間：本戦1分30秒→延長1分30秒→体重判定3kg→再延長1分30秒→軽い方が勝者

| 順位 | 名前 | 所属 | 試合番号 | 結果 |
|----|--------------------|-------------|------|----------------------------|
| 39 | 若松 加恋 | 大阪南 | A-70 | 優勝 準優勝 3位 (入賞者3名) |
| 40 | Lianne F Staana | Philippines | A-48 | |
| 41 | 岡田 佳奈 | 士衛塾総本部 | A-49 | |
| 42 | Borovinskaia Daria | IFK Russia | A-71 | 優勝 |
| 43 | 阿部 穂佳 | 福島県 | | |
| 44 | 弘田 沙羅 | 京都 | | 準優勝 |
| | | | | |

青少年組手／中学1年女子重量級（45kg超）

試合時間：本戦1分30秒→延長1分30秒→体重判定3kg→再延長1分30秒→軽い方が勝者

| 順位 | 名前 | 所属 | 試合番号 | 結果 |
|----|--------|----------|------|----------------------------|
| 45 | 大西 来海 | 奈良県南 | A-72 | 優勝 準優勝 3位 (入賞者3名) |
| 46 | 松田 理央 | 淑徳巣鴨空手道部 | A-50 | |
| 47 | 阿部 裕乃 | 埼玉県西 | A-51 | |
| 48 | 益岡 未藍 | 埼玉県北 | A-73 | 優勝 |
| 49 | 小林 麗美華 | 士衛塾総本部 | | |
| 50 | 至田 結愛 | 大阪南 | | 準優勝 |
| | | | | |

青少年組手／中学2年男子軽量級（50kg以下）

試合時間：本戦1分30秒→延長1分30秒→体重判定3kg→再延長1分30秒→軽い方が勝者

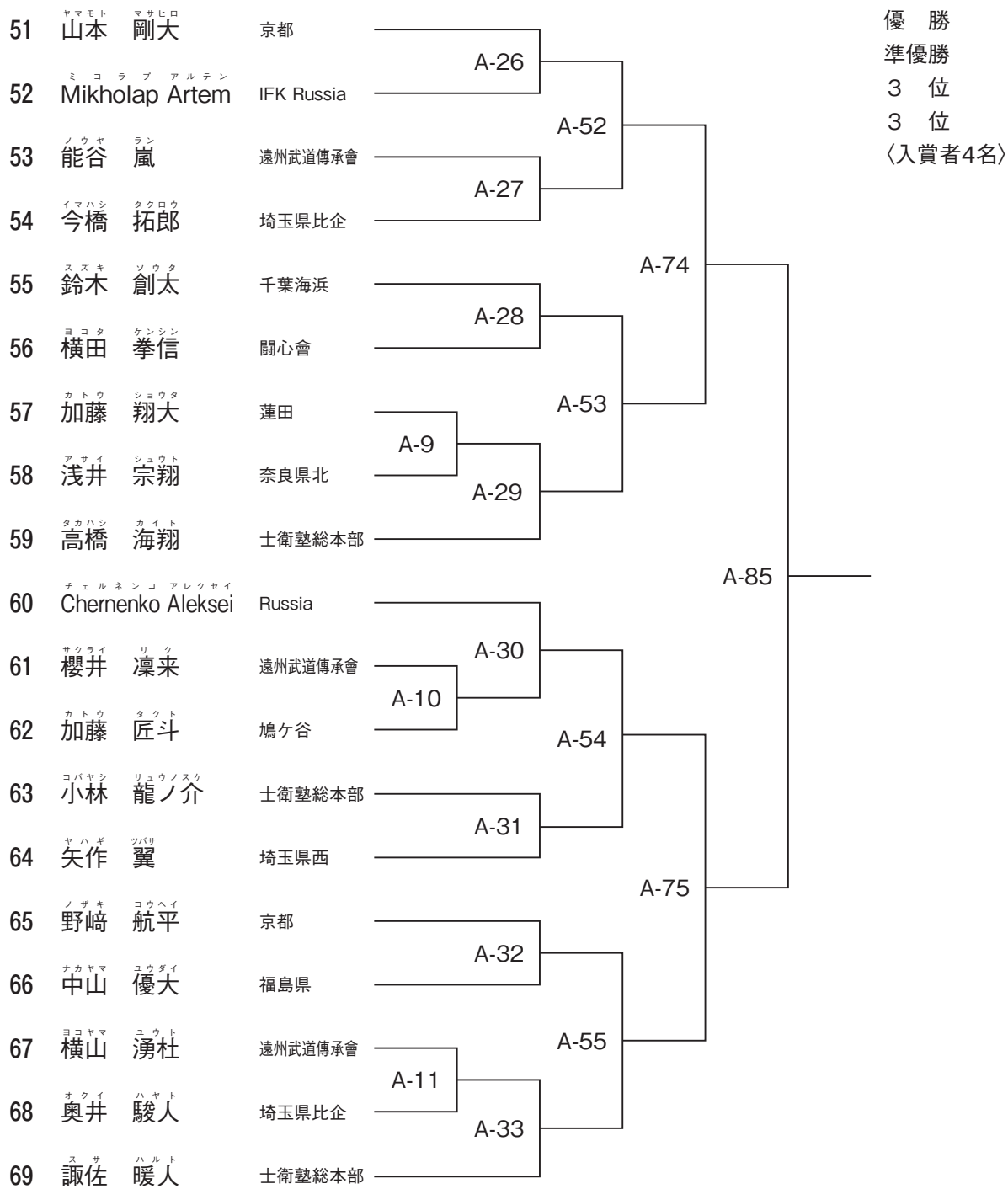

青少年組手／中学2年男子重量級（50kg超）

試合時間：本戦1分30秒→延長1分30秒→体重判定3kg→再延長1分30秒→軽い方が勝者

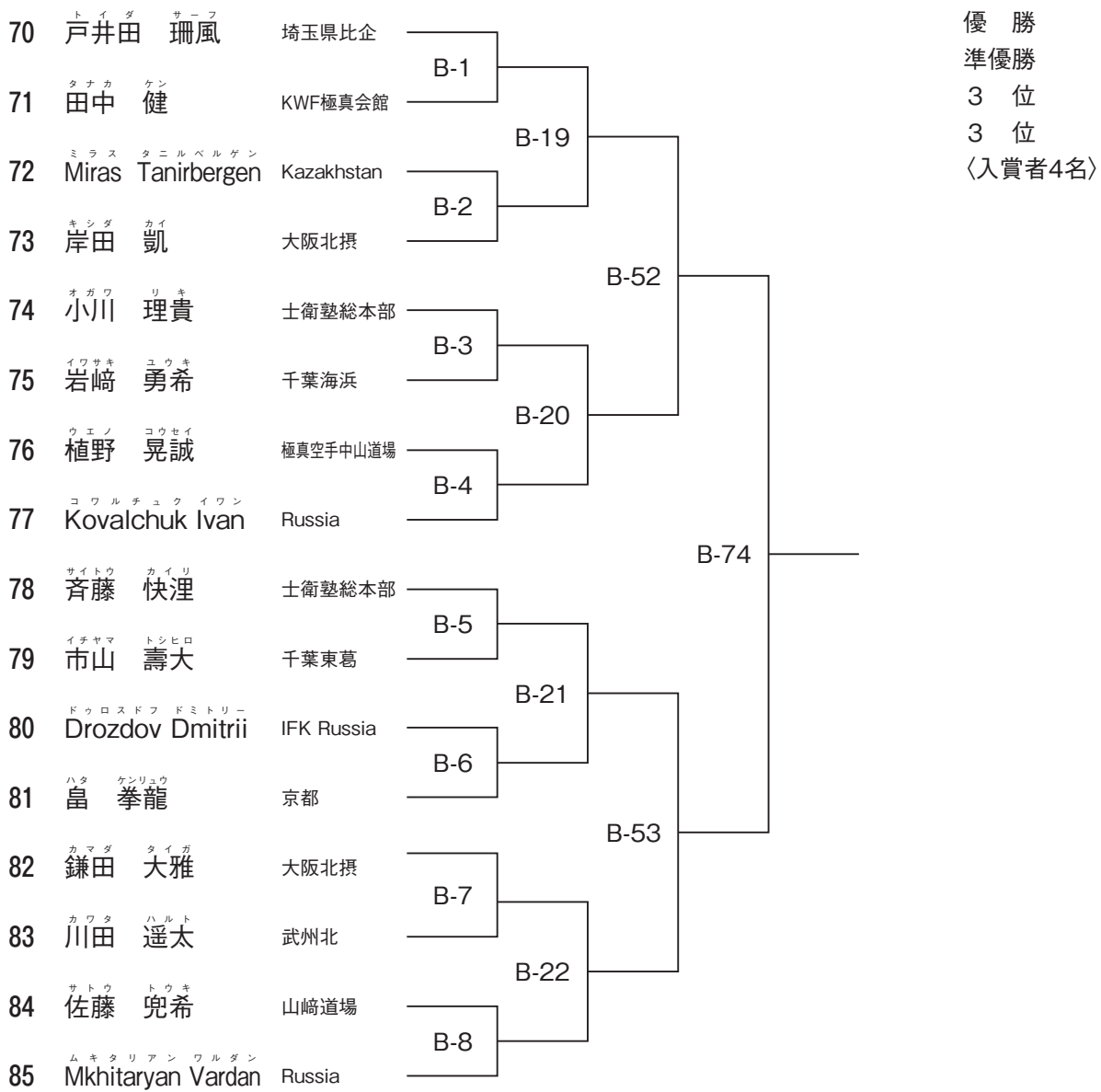

青少年組手／中学2年女子軽量級（50kg以下）

試合時間：本戦1分30秒→延長1分30秒→体重判定3kg→再延長1分30秒→軽い方が勝者

| | | | | | | |
|----|----------------------------------|------------|------|------|------|----------------------------------|
| 86 | ニシムラ アキホ 西村 晃穂 | 大阪南 | A-56 | A-76 | A-84 | 優勝 準優勝 3位 3位 (入賞者4名) |
| 87 | カミラ ケメルベコワ Kamila Kemelbekova | Kazakhstan | A-57 | | | |
| 88 | タケウチ サクラ 竹内 さくら | 足立 | A-58 | | | |
| 89 | サカモト マイ 坂本 莓 | 京都 | A-59 | | | |
| 90 | オクダ アオミ 億田 碧海 | 大阪北摂 | A-77 | A-77 | | |
| 91 | ナルセ カナ 成瀬 叶 | 愛知県 | A-58 | | | |
| 92 | イトウ レイカ 伊藤 怜香 | 遠州武道傳承會 | A-59 | A-59 | | |
| 93 | エフレモワ ナスタシヤ Efremova Nastasia | Russia | A-59 | | | |

青少年組手／中学2年女子重量級（50kg超）

試合時間：本戦1分30秒→延長1分30秒→体重判定3kg→再延長1分30秒→軽い方が勝者

| | | | | | |
|----|----------------------------|------------|------|------|---------------|
| 94 | イタクラ ミウ 板倉 未羽 | 士衛塾総本部 | A-60 | A-60 | 優勝 (入賞者1名) |
| 95 | アミナ ソラマン Amina Zholaman | Kazakhstan | A-34 | | |
| 96 | タケウチ ユキ 竹内 夕葵 | 蓮田 | A-34 | | |

青少年組手／中学3年男子軽量級（55kg以下）

試合時間：本戦1分30秒→延長1分30秒→体重判定3kg→再延長1分30秒→軽い方が勝者

| | | | | | | |
|-----|---------------------------------------|------------|------|------|------|----------------------------------|
| 97 | チダ ハヤト 千田 隼人 | 大阪南 | B-23 | B-54 | B-75 | 優勝 準優勝 3位 3位 (入賞者4名) |
| 98 | ベネロフ アレクサンドル Venerov Aleksandr | Russia | B-23 | | | |
| 99 | ハマモト タクミ 浜本 匠 | 広島県 | B-9 | | | |
| 100 | イチキ ハヤト 市木 勇斗 | 山崎道場 | B-24 | | | |
| 101 | スクリアレフスキー マクシム Skliarevskii Maksim | Russia | B-24 | B-24 | | |
| 102 | タジマ シツキ 田島 陽月 | 武蔵中央 | B-25 | | | |
| 103 | マグザン アブドゥカリク Magzhan Abdukhalyk | Kazakhstan | B-25 | B-55 | | |
| 104 | ユアサ カズキ 湯浅 和樹 | 福島県 | B-10 | | | |
| 105 | エマ タカラ 江間 聖 | 士衛塾山梨 | B-26 | B-26 | | |
| 106 | コロフキン バグヴェル Korovkin Pavel | Russia | B-26 | | | |

青少年組手／中学3年男子重量級（55kg超）

試合時間：本戦1分30秒→延長1分30秒→体重判定3kg→再延長1分30秒→軽い方が勝者

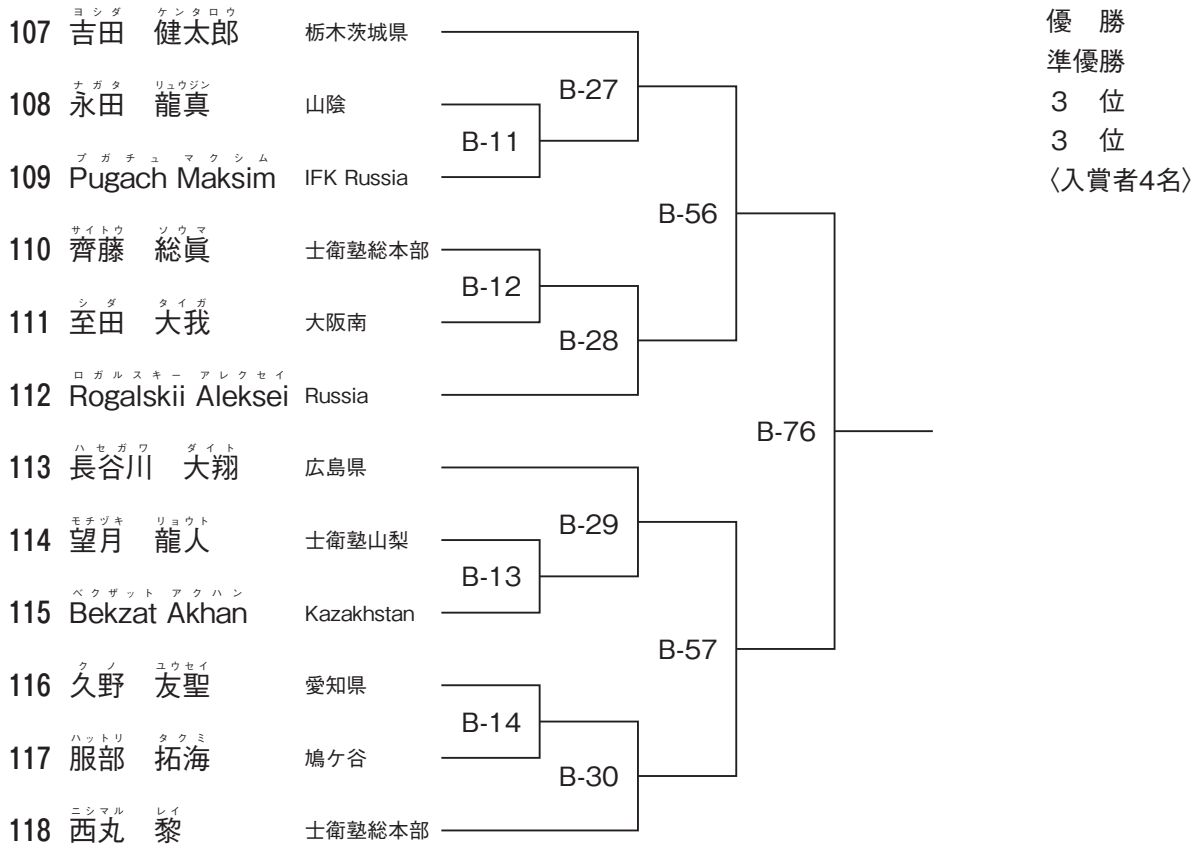

青少年組手／中学3年女子軽量級（50kg以下）

試合時間：本戦1分30秒→延長1分30秒→体重判定3kg→再延長1分30秒→軽い方が勝者

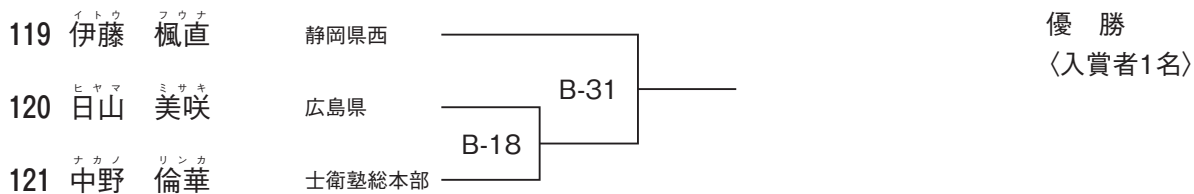

青少年組手／中学3年女子重量級（50kg超）

試合時間：本戦1分30秒→延長1分30秒→体重判定3kg→再延長1分30秒→軽い方が勝者

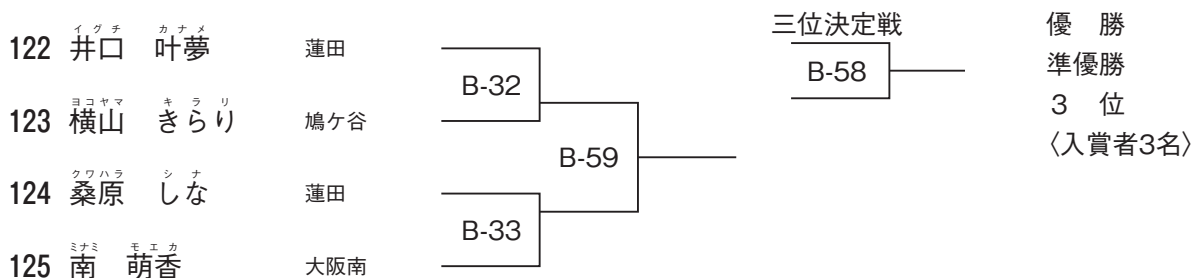

青少年組手／高校1年男子軽量級（60kg以下）

試合時間：本戦2分→延長2分→体重判定3kg→再延長2分→軽い方が勝者

| | | | | |
|-----|------------------------------------|-------------|--|---------------|
| 126 | アベ タイセイ 阿部 泰聖 | 福島県 | | 優勝 〈入賞者1名〉 |
| 127 | ガブリエル スターナ Gabriel Staana | Philippines | | |
| 128 | ペトリシュチェフ キリル Petrishchev Kirill | IFK Russia | | |

青少年組手／高校1年男子重量級（60kg超）

試合時間：本戦2分→延長2分→体重判定3kg→再延長2分→軽い方が勝者

| | | | | |
|-----|----------------------------------|------------|--|----------------------------------|
| 129 | ハズミ タイセイ 蓮見 泰青 | 蓮田 | | 優勝 準優勝 3位 3位 〈入賞者4名〉 |
| 130 | コンドウ セイリュウ 近藤 誠竜 | 極真空手中山道場 | | |
| 131 | ニシマキ ライト 西巻 来人 | 士衛塾総本部 | | |
| 132 | アルディヤン ドシイモフ Aldiyar Dossymov | Kazakhstan | | |
| 133 | タナカ ユウリ 田中 勇利 | KWF極真会館 | | |
| 134 | ヌラシル ミクティベク Nurassyl Myktybek | Kazakhstan | | |
| 135 | イグチ ミコト 井口 未来翔 | 蓮田 | | |
| 136 | ホシノ リキヤ 星野 力也 | 淑徳巣鴨空手道部 | | |

青少年組手／高校1年女子軽量級（55kg以下）

試合時間：本戦2分→延長2分→体重判定3kg→再延長2分→軽い方が勝者

| | | | | |
|-----|-------------------|----------|--|---------------|
| 137 | コバヤシ ツバキ 小林 椿 | 空手道 錬修會 | | 優勝 〈入賞者1名〉 |
| 138 | シオダ ミリ 塩田 美梨 | 淑徳巣鴨空手道部 | | |
| 139 | ノイシキ サラ 野一色 紗良 | 奈良県北 | | |

青少年組手／高校1年女子重量級（55kg超）

試合時間：本戦2分→延長2分→体重判定3kg→再延長2分→軽い方が勝者

| | | | | |
|-----|-----------------------------------|------------|--|---------------|
| 140 | タケウチ ユエ 竹内 悠笑 | 蓮田 | | 優勝 〈入賞者1名〉 |
| 141 | シゲイ ヒナタ 重井 ひなた | 千葉海浜 | | |
| 142 | グルジヤ ウミルザコワ Gulziya Umirzakova | Kazakhstan | | |

青少年組手／高校2年男子軽量級（65kg以下）

試合時間：本戦2分→延長2分→体重判定3kg→再延長2分→軽い方が勝者

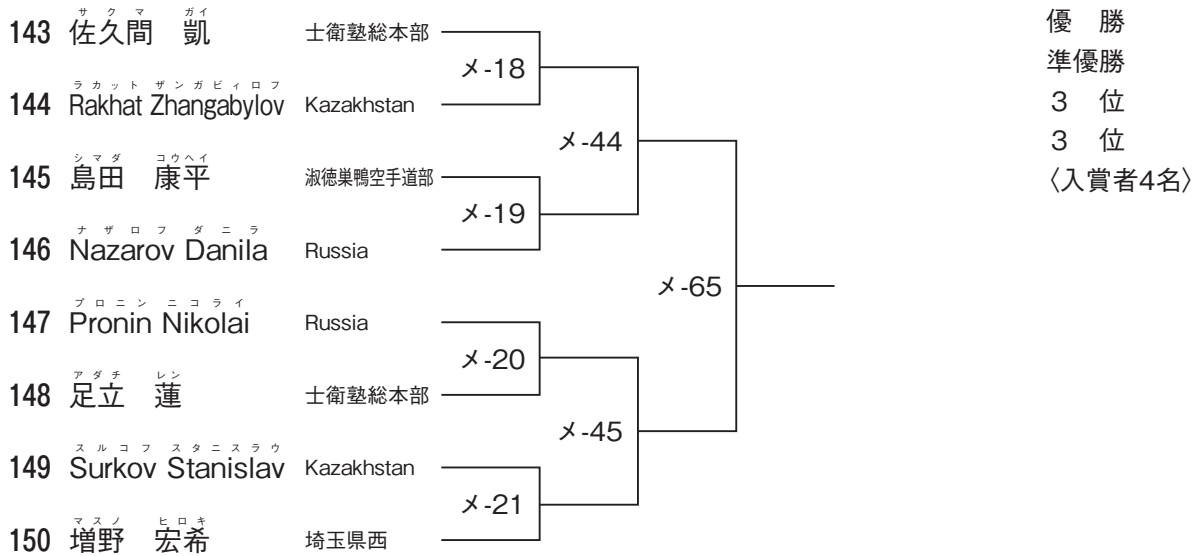

青少年組手／高校2年男子重量級（65kg超）

試合時間：本戦2分→延長2分→体重判定3kg→再延長2分→軽い方が勝者

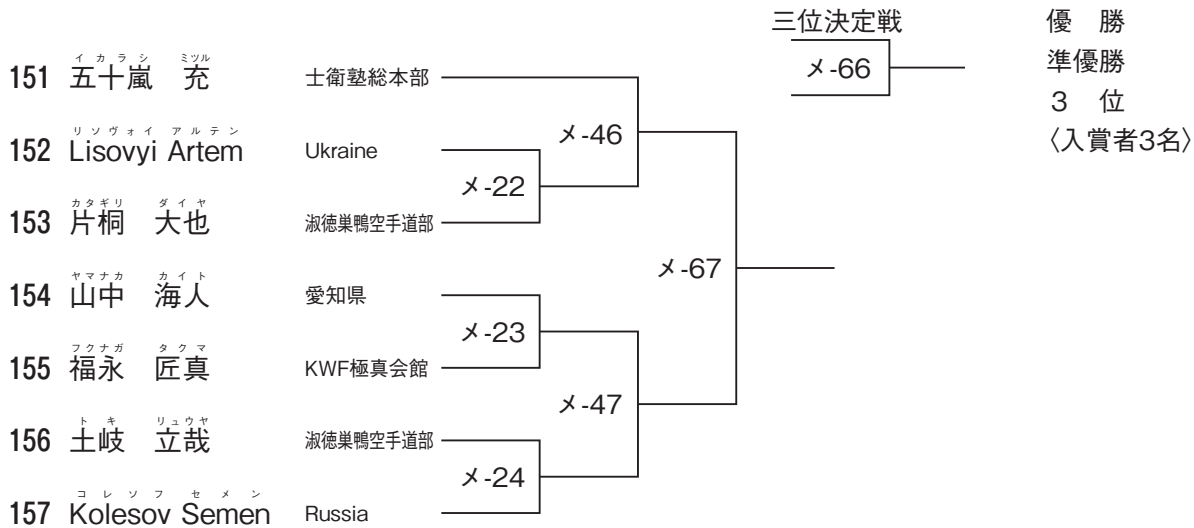

青少年組手／高校2年女子重量級（55kg超）

試合時間：本戦2分→延長2分→体重判定3kg→再延長2分→軽い方が勝者

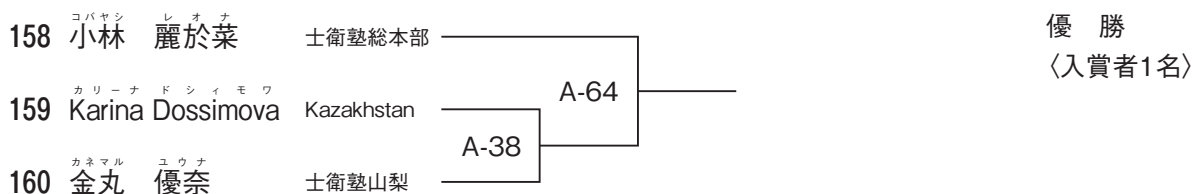

青少年組手／高校3年男子軽量級（65kg以下）

試合時間：本戦2分→延長2分→体重判定3kg→再延長2分→軽い方が勝者

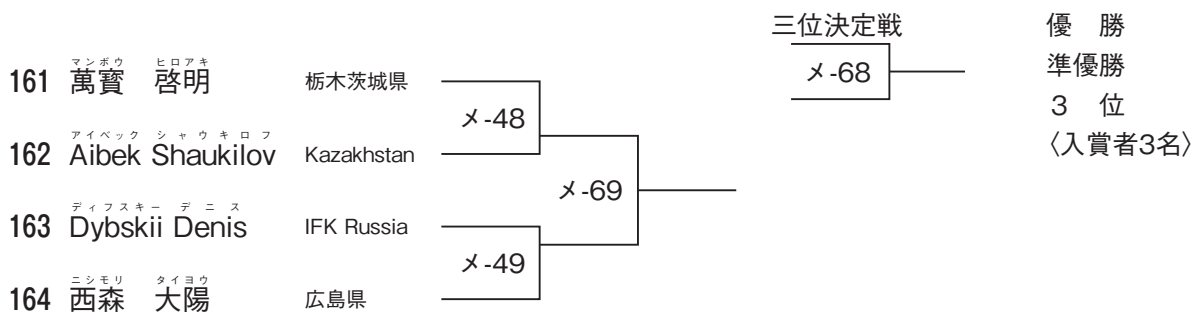

青少年組手／高校3年男子重量級（65kg超）

試合時間：本戦2分→延長2分→体重判定3kg→再延長2分→軽い方が勝者

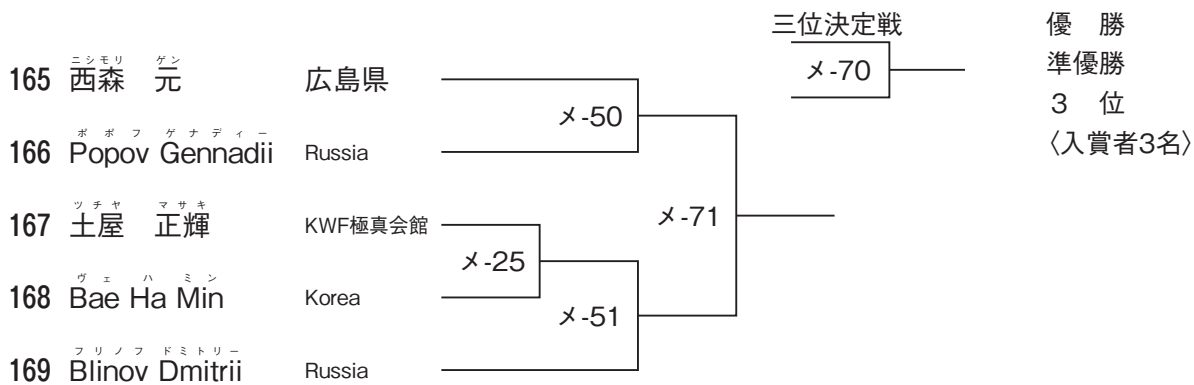

青少年組手／高校3年女子軽量級（55kg以下）

試合時間：本戦2分→延長2分→体重判定3kg→再延長2分→軽い方が勝者

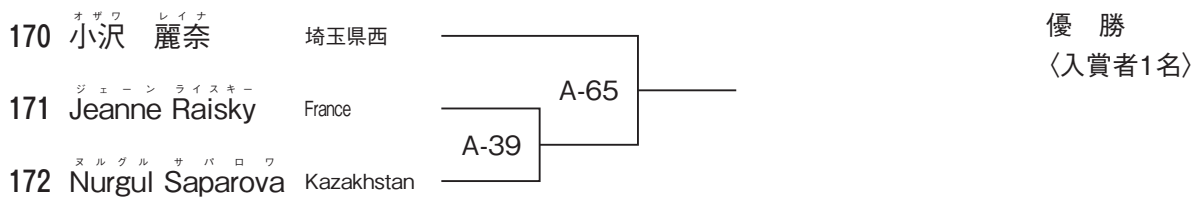

国際壮年空手道選手権大会 36歳～40歳

試合時間：本戦2分→延長2分→体重判定5kg→再延長2分

■36歳～40歳 軽量級72kg以下 (Bコート)

| | | | | | | | | | | | |
|-----|----------------------------------|---------|------|------|------|---------------|----------------------------|--|--|--|--|
| 309 | クワバラ ナオユキ 桑原 直幸 | 足立 | | | | | | | | | |
| 310 | フェドロフ アレクセイ Fedorov Alexei | Russia | B-34 | B-60 | B-78 | 三位決定戦 B-77 | 優勝 準優勝 3位 (入賞者3名) | | | | |
| 311 | モリ コウジ 森 浩治 | 埼玉県西 | | | | | | | | | |
| 312 | ロマン イワノフ Raman Ivanou | Belarus | B-35 | B-61 | | | | | | | |
| 313 | イイダ マサヒコ 飯田 政彦 | 武蔵中央 | | | | | | | | | |
| 314 | オルメノ ジョゼ ルイス Olmeno jose Luis | Chile | | | | | | | | | |

■36歳～40歳 重量級72kg超 (Bコート)

| | | | | | | | | | | | |
|-----|---|-------------|------|------|------|-------|----------------------------|--|--|--|--|
| 315 | モハマッド セヤール アザダニ Mohammad Seyar Azadani | Afghanistan | B-36 | B-63 | B-62 | 三位決定戦 | 優勝 準優勝 3位 (入賞者3名) | | | | |
| 316 | アライ アキヒロ 荒井 昭博 | 蓮田 | | | | | | | | | |
| 317 | サガラコフ ゲオルギー Sagalakov Georgy | Russia | B-37 | | | | | | | | |
| 318 | オオハラ カズヤ 大原 一也 | 足立 | | | | | | | | | |

国際壮年空手道選手権大会 41歳～45歳

試合時間：本戦1分30秒→延長1分30秒→体重判定5kg→再延長1分30秒

■41歳～45歳 軽量級72kg以下 (Bコート)

| | | | | | | | | | | | |
|-----|--------------------------------|--------|------|------|------|------|----------------------------------|--|--|--|--|
| 319 | ナオイ ノボル 直井 昇 | 福島県 | | B-38 | B-64 | B-79 | 優勝 準優勝 3位 3位 (入賞者4名) | | | | |
| 320 | サーダオウイ ナビル Saadaoui Nabil | France | | | | | | | | | |
| 321 | フジタ シュウイチ 藤田 修一 | 愛知県 | B-15 | B-39 | | | | | | | |
| 322 | タケザワ ダイジロウ 滝澤 大二郎 | 武蔵中央 | | | | | | | | | |
| 323 | タカシマ マサミツ 高嶋 成光 | 埼玉県西 | | | | | | | | | |
| 324 | イマニシ マサノリ 今西 正憲 | 埼玉県北 | | | | | | | | | |
| 325 | イヌヅカ コウイチ 犬塚 亨一 | 愛知県 | | B-40 | B-65 | | | | | | |
| 326 | ラジェンドラ サベディ Rajendra Subedi | Nepal | B-16 | B-41 | | | | | | | |
| 327 | ミス ケイチロウ 見須 圭一郎 | 天翔塾 | | | | | | | | | |
| 328 | ヨクブン トクタロウ 國分 篤太郎 | 福島県 | | | | | | | | | |

■41歳～45歳 重量級72kg超 (Bコート)

| | | | | | | | | | |
|-----|------------------------------------|---------|--|------|--|--|---------------|--|--|
| 329 | コバヤシ フミノリ 小林 史憲 | 空手道 鎌修會 | | B-17 | | | 優勝 (入賞者1名) | | |
| 330 | フェドゥティノフ アンドレイ Fedutinov Andrey | Russia | | | | | | | |

国際壮年空手道選手権大会 46歳～50歳

試合時間：本戦1分30秒→延長1分→体重判定5kg→再延長1分

■46歳～50歳 軽量級72kg以下 (Bコート)

| | | | | | | |
|-----|-----------------------------|----------|------|------|------|----------------------------------|
| 331 | ウメガサコ テツジ 梅ヶ迫 哲治 | 天翔塾 | B-42 | B-66 | B-80 | 優勝 準優勝 3位 3位 (入賞者4名) |
| 332 | ナカザワ ミツタカ 中澤 光孝 | 愛知県 | B-43 | | | |
| 333 | ヒカゲ ヒロシ 日景 寛 | 東川口・戸塚安行 | B-44 | B-67 | | |
| 334 | アベ マサアキ 阿部 正明 | 福島県 | B-45 | | | |
| 335 | トダ ナオヒト 戸田 直人 | 足立 | B-46 | B-81 | | |
| 336 | マム カ ルドゥコフ Mamuka Rudkov | Ukraine | B-47 | | | |
| 337 | ナルセ マサヨシ 成瀬 正義 | 愛知県 | B-48 | B-82 | | |
| 338 | サカモト ヒデキ 坂本 秀樹 | 福島県 | B-49 | | | |

■46歳～50歳 重量級72kg超 (Bコート)

| | | | | | | |
|-----|---------------------------------------|----------|------|------|-------|----------------------------|
| 339 | ニシカワ シュウジ 西川 修司 | 極真空手中山道場 | B-68 | B-81 | 三位決定戦 | 優勝 準優勝 3位 (入賞者3名) |
| 340 | コタニガワ ジュンイチ 小谷川 淳一 | 栃木茨城県 | B-69 | | | |
| 341 | アブドゥル ザフル ハシュミ Abdul Zahoor Hashmi | Pakistan | B-70 | B-82 | 三位決定戦 | 優勝 準優勝 3位 (入賞者3名) |
| 342 | ヒガシ ジュンイチロウ 東 潤一郎 | 愛知県 | B-71 | | | |
| 343 | ミノワ タケシ 蓑輪 武史 | 足立 | B-72 | B-83 | 三位決定戦 | 優勝 準優勝 3位 (入賞者3名) |
| 344 | ヒシヤマ ヒロシ 菱山 寛 | 誠真会館 東伏見 | B-73 | | | |

国際壮年空手道選手権大会 51歳～

試合時間：本戦1分30秒→延長1分→体重判定5kg→再延長1分

■51歳～ 軽量級72kg以下 (Bコート)

| | | | | | | |
|-----|----------------------|------------|------|------|-------|----------------------------|
| 344 | ヒシヤマ ヒロシ 菱山 寛 | 誠真会館 東伏見 | B-70 | B-83 | 三位決定戦 | 優勝 準優勝 3位 (入賞者3名) |
| 345 | タシロ トモヒコ 田代 友彦 | 愛知県 | B-71 | | | |
| 346 | ユン フェドル Yun Fedor | Kazakhstan | B-72 | B-84 | 三位決定戦 | 優勝 準優勝 3位 (入賞者3名) |
| 347 | フルヤ トオル 古家 徹 | 愛知県 | B-73 | | | |
| 348 | タカギ カズヒト 高木 和人 | 足立 | B-74 | B-85 | 三位決定戦 | 優勝 準優勝 3位 (入賞者3名) |
| 349 | オオシマ ツヨシ 大島 剛 | 新潟県 | B-75 | | | |
| 350 | フジマキ ヒデキ 藤巻 英貴 | 士衛塾山梨 | B-76 | B-86 | 三位決定戦 | 優勝 準優勝 3位 (入賞者3名) |
| 351 | イトウ リョウゴ 伊藤 龍吾 | 士衛塾山梨 | B-77 | | | |

■51歳～ 重量級72kg超 (Bコート)

| | | | | | | |
|-----|-----------------------------------|--------|------|------|-------|----------------------------|
| 351 | イトウ リョウゴ 伊藤 龍吾 | 士衛塾山梨 | B-72 | B-85 | 三位決定戦 | 優勝 準優勝 3位 (入賞者3名) |
| 352 | アレクセフ アンドリヤン Alekseev Andriyan | Russia | B-73 | | | |
| 353 | カネコ ヒロシ 金子 浩 | 春日部 | B-74 | B-86 | 三位決定戦 | 優勝 準優勝 3位 (入賞者3名) |
| 354 | ヤマザキ ユウジ 山崎 雄二 | 山崎道場 | B-75 | | | |
| 355 | ストロエフ ウラジスラフ Stroev Vladislav | Russia | B-76 | B-87 | 三位決定戦 | 優勝 準優勝 3位 (入賞者3名) |
| 356 | トミ フクジ 富 福治 | 埼玉県 | B-77 | | | |

全日本女子空手道選手権大会

試合時間：本戦2分→延長2分→体重判定3kg→再延長2分

■55kg以下級（メインコート）

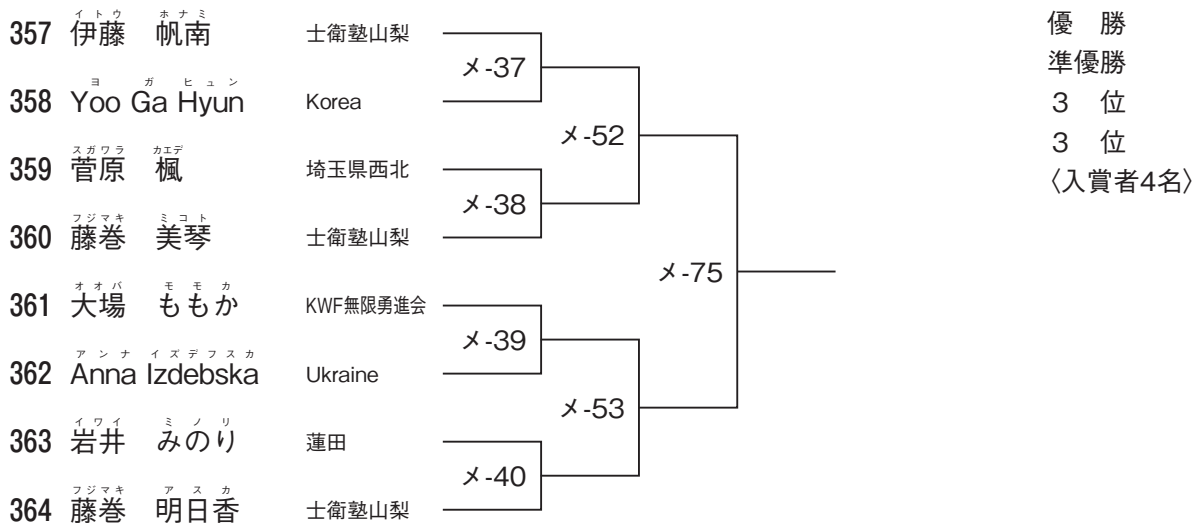

■55kg超級（メインコート）

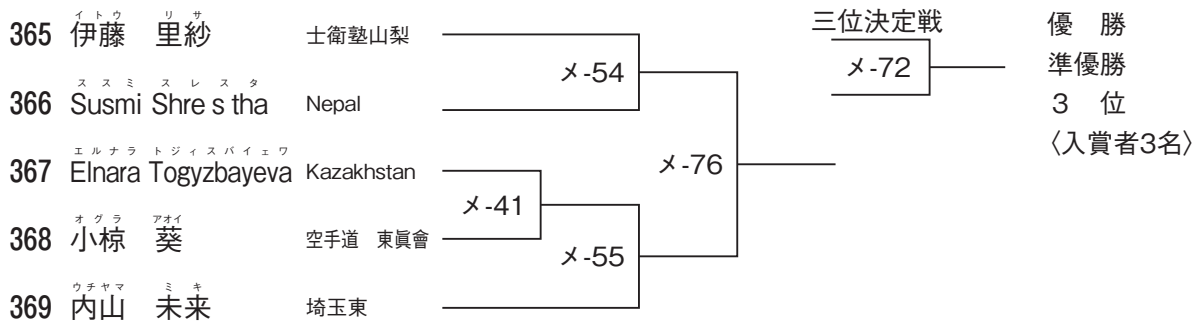

全日本ウェイト制空手道選手権大会

試合時間：本戦3分→延長2分→再延長2分→体重判定3kg

■軽量級65kg以下（メインコート）

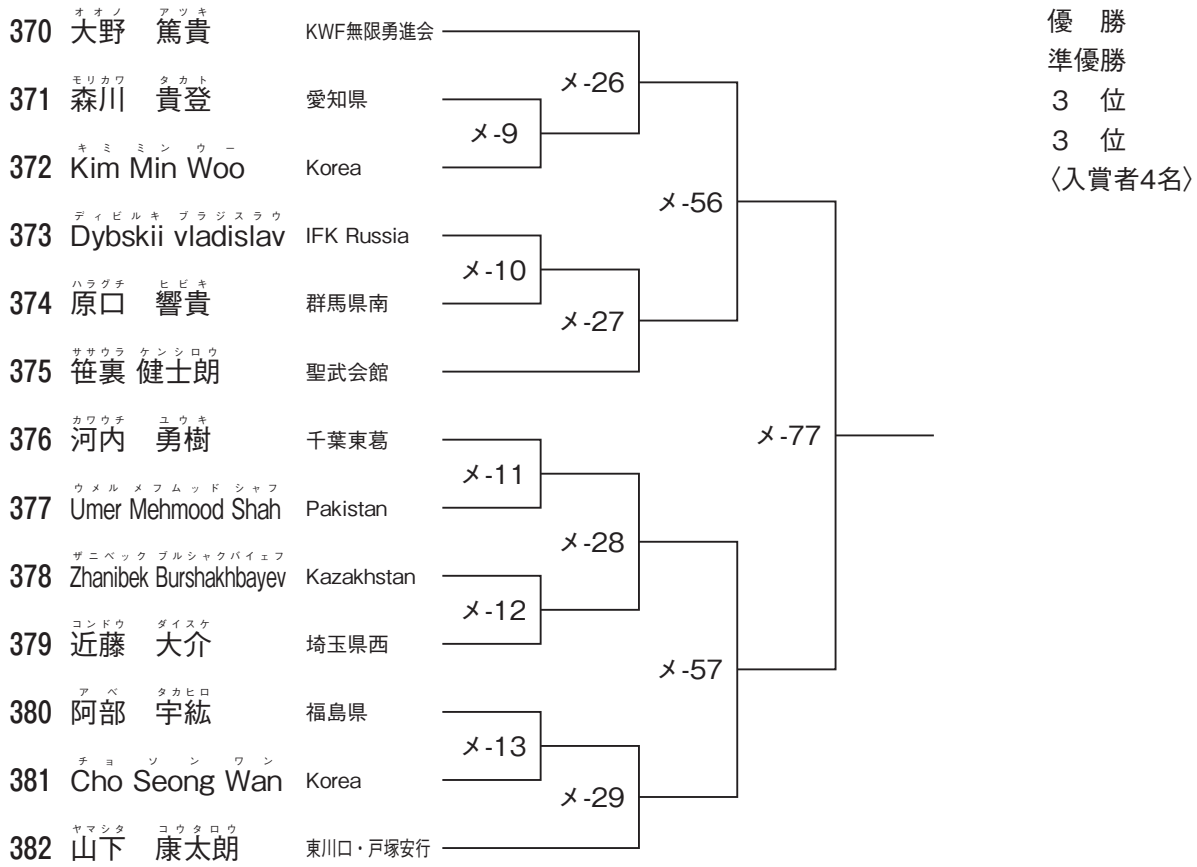

全日本ウェイト制空手道選手権大会

試合時間：本戦3分→延長2分→再延長2分→体重判定3kg

■中量級75kg以下（メインコート）

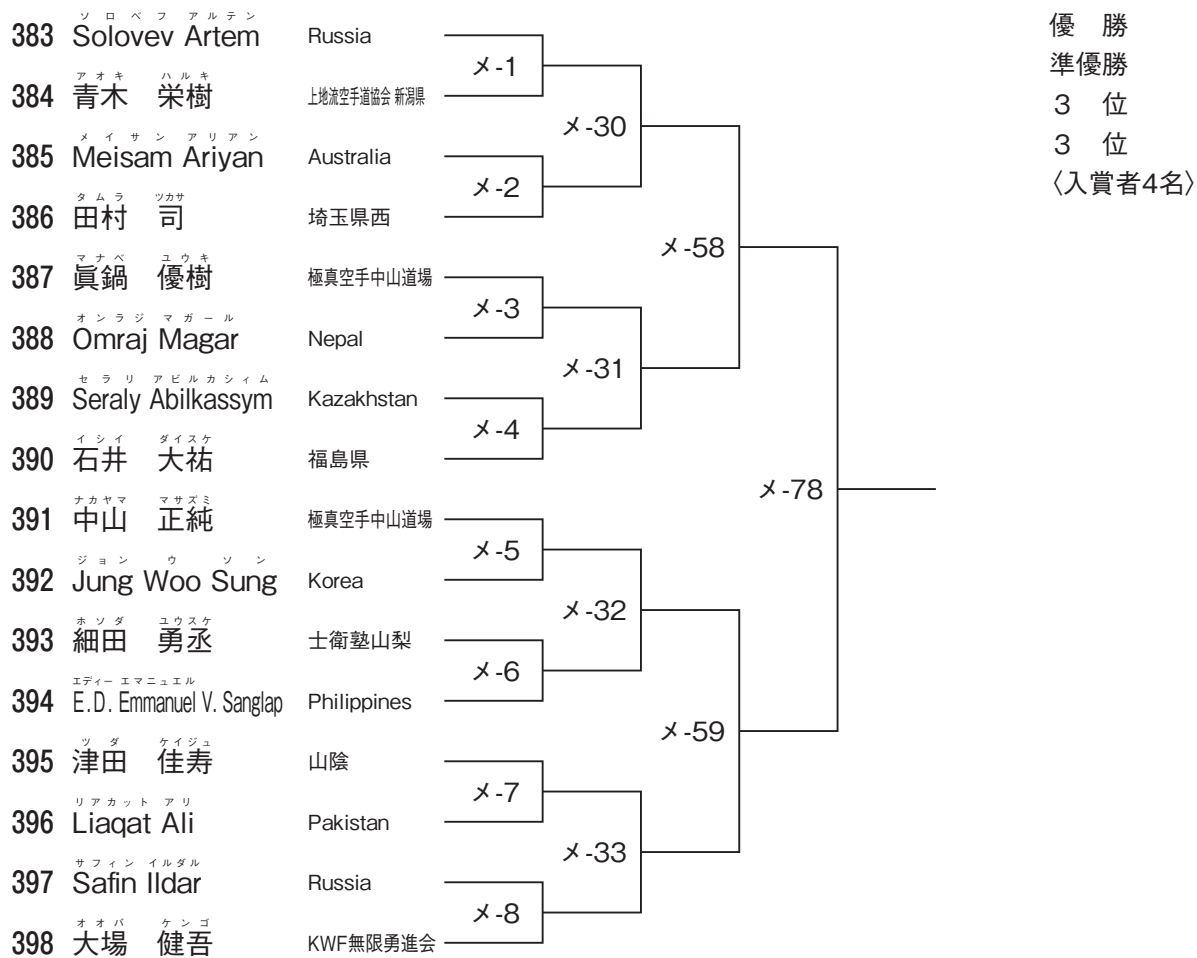

全日本ウェイト制空手道選手権大会

試合時間：本戦3分→延長2分→再延長2分→体重判定3kg

■軽重量級85kg以下（メインコート）

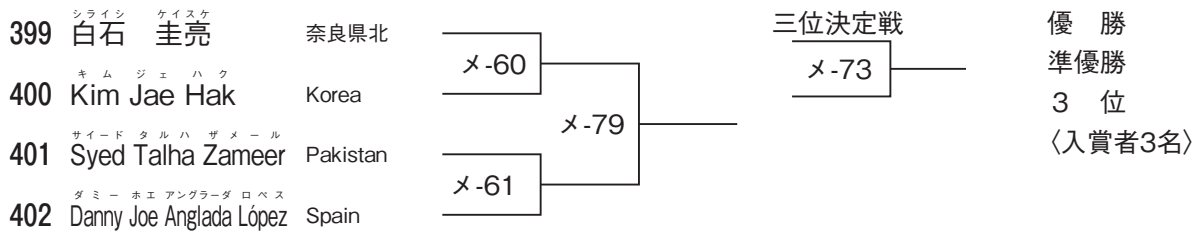

■重量級85kg超（メインコート）

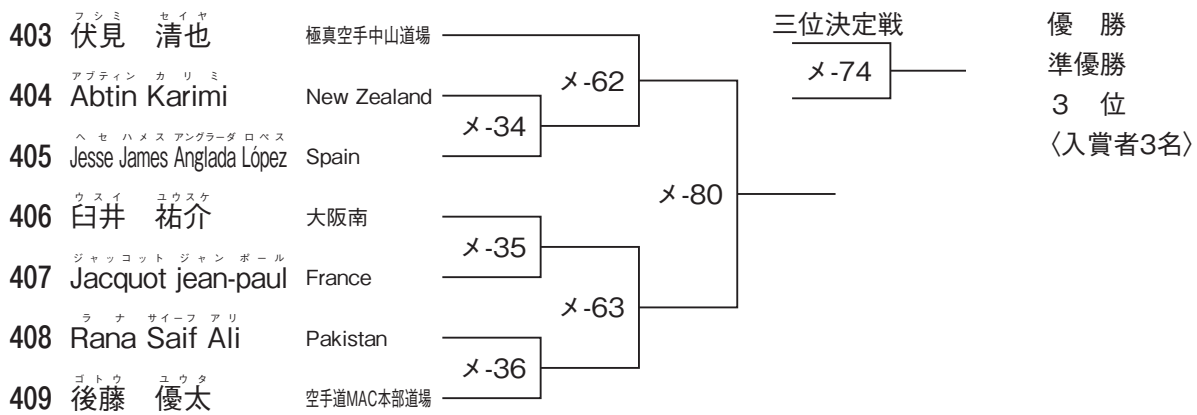

型・競技 出場者

■青少年型／小学1年男子

| | | | | |
|-----|-----------------------|-------------------|--------|----------------|
| 173 | シンギョウウチ ケイゴ 新行内 圭吾 | Keigo Shingyouchi | 埼玉県比企 | 優 勝 |
| 174 | ハタ リュウタロウ 秦 龍太郎 | Ryutaro Hata | 埼玉県比企 | 準優勝 |
| 175 | フジカワ アサヒ 藤川 朝陽 | Asahi Fujikawa | 埼玉県比企 | 3 位 |
| 176 | ヤナギサワ タクホ 柳澤 拓歩 | Takuho Yanagisawa | 空手道新武会 | 4 位 〈入賞者4名〉 |

■青少年型／小学1年女子

| | | | | |
|-----|--------------------|---------------|------|----------------|
| 177 | マツモト レイア 松本 玲衣愛 | matumoto reia | 熊本県北 | 優 勝 |
| 178 | ヒロセ リン 廣瀬 鈴 | Rin Hirose | 武州北 | 準優勝 〈入賞者2名〉 |

■青少年型／小学2年男子

| | | | | |
|-----|-------------------|-----------------|-------|---------|
| 179 | オオノ リキト 大野 力翔 | Rikito Oono | 奈良県北 | 優 勝 |
| 180 | カチ コウ 可知 来生 | Coo Kachi | 埼玉県比企 | 準優勝 |
| 181 | コイズミ レン 小泉 廉 | Ren Koizumi | 埼玉県比企 | 3 位 |
| 182 | サカエダ エイチ 栄田 瑛一 | Eiichi Sakaeda | 埼玉県比企 | 4 位 |
| 183 | スエマツ ユサ 末松 裕咲 | Yusa Suematsu | 埼玉県比企 | 〈入賞者4名〉 |
| 184 | チバ ソウスケ 千葉 宗介 | Sousuke Chiba | 蓮田 | |
| 185 | ホリコシ ライキ 堀越 頼暉 | Raiki Horikoshi | 埼玉県比企 | |
| 186 | ワタナベ ヒカル 渡部 碧 | Hikaru Watanabe | 福島県 | |

■青少年型／小学2年女子

| | | | | |
|-----|--------------------|-----------------|-------|----------------|
| 187 | アイザワ リアン 愛澤 莉杏 | Rian Aizawa | 福島県 | 優 勝 |
| 188 | イケダ ハル 池田 暖 | Haru Ikeda | 埼玉県比企 | 準優勝 |
| 189 | ハセガワ ミカサ 長谷川 美風 | Mikasa Hasegawa | 福島県 | 3 位 |
| 190 | ヨシオカ リイサ 吉岡 里依紗 | Riisa Yoshioka | 蓮田 | 4 位 〈入賞者4名〉 |

型・競技 出場者

■青少年型／小学3年男子

| | | | | | |
|-----|------------------------------|-----------------------------|-------------------|--------|---------|
| 191 | <small>イヌヅカ</small> 犬塚 | <small>コウノスケ</small> 恒之介 | Kounosuke Inuzuka | 埼玉県比企 | 優 勝 |
| 192 | <small>イヌヅカ</small> 犬塚 | <small>ユウノスケ</small> 勇之介 | Yuunosuke Inuzuka | 埼玉県比企 | 準優勝 |
| 193 | <small>エダ</small> 江田 | <small>ハルト</small> 大翔 | Haruto Eda | 福島県 | 3 位 |
| 194 | <small>オオシマ</small> 大島 | <small>ヒナタ</small> 陽向 | Hinata Oshima | 蓮田 | 4 位 |
| 195 | <small>オオゼキ</small> 大関 | <small>タイセイ</small> 太惺 | Taisei Oozeki | 福島県 | 〈入賞者4名〉 |
| 196 | <small>カネコ</small> 金子 | <small>トワ</small> 翔空 | Towa Kaneko | 蓮田 | |
| 197 | <small>シンキョウチ</small> 新行内 | <small>ユウゴ</small> 悠吾 | Yugo Shingyouchi | 埼玉県比企 | |
| 198 | <small>ナイトウ</small> 内藤 | <small>タケル</small> 尊 | Takeru Naito | 山崎道場 | |
| 199 | <small>ナガタ</small> 永田 | <small>ミコト</small> 海瑚人 | Mikoto Nagata | 山陰 | |
| 200 | <small>ナカヤマ</small> 中山 | <small>サツキ</small> 颯月 | Satsuki Nakayama | 埼玉県北 | |
| 201 | <small>ホソカワ</small> 細川 | <small>ジン</small> 仁 | Jin Hosokawa | 空手道新武会 | |
| 202 | <small>マナカ</small> 間中 | <small>ソウ</small> 蒼 | So Manaka | 埼玉県比企 | |

■青少年型／小学3年女子

| | | | | | |
|-----|-----------------------------|--------------------------|-----------------|-------|---------|
| 203 | <small>カレン</small> 愛澤 | <small>カレン</small> 華蓮 | Karen Aizawa | 福島県 | 優 勝 |
| 204 | <small>イケダ</small> 池田 | <small>レン</small> 恋 | Ren Ikeda | 埼玉県比企 | 準優勝 |
| 205 | <small>イチノカワ</small> 市野川 | <small>ミアン</small> 美杏 | Mian Ichinokawa | 武蔵中央 | 3 位 |
| 206 | <small>シモジョウ</small> 下條 | <small>カンナ</small> 葉奈 | Kanna Shimojo | 春日部 | 4 位 |
| 207 | <small>シラスカ</small> 白坂 | <small>アイ</small> 愛唯 | Ai Shirasaka | 福島県 | 〈入賞者4名〉 |

型・競技 出場者

■青少年型／小学4年男子

| | | | | |
|-----|---------------------------|------------------|--------|---------|
| 208 | オオツカ ヒロト 大塚 仁人 | Hitoro Otsuka | 千葉東葛 | 優 勝 |
| 209 | クスモト ハルミ 楠本 陽海 | Harumi Kusumoto | 蓮田 | 準優勝 |
| 210 | セキネ コウイチロウ 関根 煌一郎 | Kouichiro Sekine | 埼玉県比企 | 3 位 |
| 211 | タナベ セイゴ 田辺 誠剛 | Seigo Tanabe | 山陰 | 4 位 |
| 212 | ツガノフ デニス Tuganov Denis | Tuganov Denis | Russia | 〈入賞者4名〉 |
| 213 | トイ ユウマ 樋 優磨 | Yuuma Toi | 福島県 | |
| 214 | ノグチ コウセイ 野口 煌生 | Kousei Noguchi | 埼玉県比企 | |
| 215 | クリハラ ユウキ 栗原 悠樹 | Yuki kurihara | 武州北 | |

■青少年型／小学4年女子

| | | | | |
|-----|-------------------|------------------|----------|---------|
| 216 | サカイ ムウ 堺 夢羽 | Muu Sakai | 福島県 | 優 勝 |
| 217 | スズキ ソナ 鈴木 蒼夏 | Sona Suzuki | 埼玉県北 | 準優勝 |
| 218 | ハダ エミリ 羽田 偉実理 | Emiri Hada | 空手道新武会 | 3 位 |
| 219 | ハナオカ レナ 花岡 恋緒奈 | Reona Hanaoka | 埼玉県北 | 4 位 |
| 220 | マキ ナナカ 眞木 菜々香 | Nanaka Maki | 春日部 | 〈入賞者4名〉 |
| 221 | ミズノ リオン 水野 梨音 | Rion Mizuno | 京都 | |
| 222 | ヤマザキ エレン 山崎 恵蓮 | Eren Yamazaki | 山崎道場 | |
| 223 | ヨコヤマ カナ 横山 華永 | Kana Yokoyaa | 遠州武道傳承會 | |
| 224 | ヨシザワ ハルカ 吉澤 陽夏 | Haruka Yoshizawa | 東川口・戸塚安行 | |
| 225 | ヤハギ ミヤビ 矢作 雅妃 | Miyabi Yahagi | 埼玉県西 | |

■青少年型／小学5年男子

| | | | | |
|-----|----------------------------------|--------------------|---------|---------|
| 226 | アナネフ イアロスラフ Ananev Iaroslav | Ananev Iaroslav | Russia | 優 勝 |
| 227 | イヌヅカ シンノスケ 犬塚 信之介 | Shinnosuke Inuzuka | 埼玉県比企 | 準優勝 |
| 228 | オオタケ ユウト 大竹 湧斗 | Yuto Otake | 福島県 | 3 位 |
| 229 | オガワ コウシ 小川 凰帝 | Koshi Ogawa | 蓮田 | 4 位 |
| 230 | オギレンコ グリゴリー Ogirenko Grigorii | Ogirenko Grigorii | Russia | 〈入賞者4名〉 |
| 231 | オクムラ ツカネ 奥村 東 | Tukane Okumura | 福島県 | |
| 232 | カワシマ コウダイ 川島 広大 | Kodai Kawashima | 蓮田 | |
| 233 | カンダ タイガ 神田 大雅 | Taiga Kanda | 新潟県 | |
| 234 | キゲウチ ヒビキ 木下内 響 | Hibiki Kigeuchi | 空手道新武会 | |
| 235 | サカイ ツバサ 酒井 翼 | Tsubasa Sakai | 武蔵中央 | |
| 236 | タチバナ ユウキ 橘 悠氣 | Yuuki Tachibana | 空手道新武会 | |
| 237 | トミオカ カズマ 富岡 和真 | Kazuma Tomioka | 埼玉県比企 | |
| 238 | ナカシマ ユウタ 中島 優汰 | Yuta Nakashima | 埼玉県比企 | |
| 239 | ヒラタ リュウイチロウ 平田 龍一朗 | Ryuichiro Hirata | 埼玉県比企 | |
| 240 | フカダ リョウタ 深田 凌太 | Ryota Fukada | 遠州武道傳承會 | |
| 241 | フジカワ ダイチ 藤川 大地 | Daichi Fujikawa | 埼玉県比企 | |
| 242 | マツダ リク 松田 陸 | Riku Matsuda | 京都 | |
| 243 | ヤナギ アツミ 柳 敦心 | Atsumi Yanagi | 蓮田 | |
| 244 | ワダ カズマ 和田 一馬 | Kazuma Wada | 山陰 | |

型・競技 出場者

■青少年型／小学5年女子

| | | | | |
|-----|--------------------|-----------------|---------|---------|
| 245 | イトウ サイラ 伊藤 彩空 | Saira Ito | 蓮田 | 優 勝 |
| 246 | イマハシ キョウコ 今橋 響子 | Kyoko Imahashi | 埼玉県比企 | 準優勝 |
| 247 | エダ カノン 江田 華音 | Kanon Eda | 福島県 | 3 位 |
| 248 | カワダ イツキ 川田 いつき | Itsuki Kawada | 埼玉県比企 | 4 位 |
| 249 | ナイトウ ハルカ 内藤 遥 | Haruka Naito | 山崎道場 | (入賞者4名) |
| 250 | ホソカワ モモカ 細川 ももか | Momoka Hosokawa | 空手道新武会 | |
| 251 | ミナミ シズカ 南 静夏 | Shizuka Minami | 春日部 | |
| 252 | ヨコヤマ トモカ 横山 朋花 | Tomoka Yokoyama | 遠州武道傳承會 | |
| 253 | オカベ シズク 岡部 しづく | Shizuku Okabe | 千葉海浜 | |

■青少年型／小学6年男子

| | | | | |
|-----|----------------------------|-----------------|--------|---------|
| 254 | エンドウ ソラ 遠藤 昊 | Sora Endo | 京都 | 優 勝 |
| 255 | オオツカ ユウト 大塚 友人 | Yuto Otsuka | 千葉東葛 | 準優勝 |
| 256 | オク ケント 奥 拳飛 | Kento Oku | 福島県 | 3 位 |
| 257 | キンジョウ ルカ 金城 琉珂 | Ruka Kinjo | 蓮田 | 4 位 |
| 258 | コバヤシ イリキ 小林 維力 | Iriki Kobayashi | 空手道新武会 | (入賞者4名) |
| 259 | コバリ ヨシト 小針 嘉人 | Yoshito Kobari | 福島県 | |
| 260 | スズキ コウセイ 鈴木 康生 | Kousei Suzuki | 埼玉県北 | |
| 261 | チュイ ソンヨン Choi Sun Young | Choi Sun Young | Korea | |
| 262 | ナカヤマ アオシ 中山 碧心 | Aoshi Nakayama | 埼玉県北 | |
| 263 | ニヘイ タイチ 二瓶 太一 | Taichi Nihei | 福島県 | |
| 264 | マツオカ リュウキ 松岡 龍樹 | Ryuki Matsuoka | 蓮田 | |
| 265 | イワサキ ハルト 岩崎 陽斗 | Haruto Iwasaki | 千葉海浜 | |
| 266 | キムラ トモヤ 木村 友哉 | Tomoya Kimura | 埼玉県西 | |

■青少年型／小学6年女子

| | | | | |
|-----|--------------------|------------------|----------|---------|
| 267 | アベ ジュリ 阿部 樹里 | Jyuri Abe | 福島県 | 優 勝 |
| 268 | イノウエ アキノ 井上 晶乃 | Akino Inoue | 東川口・戸塚安行 | 準優勝 |
| 269 | シモジョウ ミズキ 下條 瑞季 | Mizuki Shimojo | 春日部 | 3 位 |
| 270 | ミウラ ユメ 三浦 由芽 | miura yume | 熊本県北 | 4 位 |
| 271 | ヤマザキ ミホシ 山崎 海星 | Mihoshi Yamazaki | 遠州武道傳承會 | (入賞者4名) |
| 272 | ナカハラ イマリ 中原 衣麻梨 | Imari Nakahara | 武州北 | |
| 273 | タヌマ ハナ 田沼 華 | Hana Tanuma | 栃木茨城県 | |

型・競技 出場者

■青少年型／棒の型 小学生（男女混合）

| | | | | |
|-----|--------|-----------------|------|---------|
| 274 | 千葉 龍之介 | Ryunosuke Chiba | 蓮田 | 優 勝 |
| 275 | 鈴木 康生 | Kousei Suzuki | 埼玉県北 | 準優勝 |
| 276 | 鈴木 蒼夏 | Sona Suzuki | 埼玉県北 | 3 位 |
| 277 | 中山 碧心 | Aoshi Nakayama | 埼玉県北 | 4 位 |
| 278 | 花岡 恋緒奈 | Reona Hanaoka | 埼玉県北 | 〈入賞者4名〉 |

■全日本型／一般男子の部

| | | | | |
|-----|------------------------|------------------------|-------------|---------|
| 279 | 伊南 巧音 | Takuto Inami | 新潟県 | 優 勝 |
| 280 | 須藤 旭陽 | Asahi Sutou | 福島県 | 準優勝 |
| 281 | 原口 洋行 | Hiroyuki Haraguchi | 群馬県南 | 3 位 |
| 282 | 平山 幸樹 | Kouki Hirayama | 千葉臨海 | 4 位 |
| 283 | 山下 康太郎 | Kotaro Yamashita | 東川口・戸塚安行 | 〈入賞者4名〉 |
| 284 | 横澤 拓 | Taku Yokozawa | 総本部 | |
| 285 | 米山 真聖 | Masato Yoneyama | 空手道新武会 | |
| 286 | 渡辺 飛鳥 | Asuka Watanabe | 士衛塾総本部 | |
| 287 | Bogdanovskiy Andrey | Bogdanovskiy Andrey | Russia | |
| 288 | Gertsman Boris | Gertsman Boris | Russia | |
| 289 | Kim Jin Man | Kim Jin Man | Korea | |
| 290 | Mohammad Seyar Azadani | Mohammed segar Azudani | Afghanistan | |
| 291 | Nathan Ligo | Nathan Ligo | U.S.A | |
| 292 | Safonov Maxim | Safonov Maxim | Russia | |
| 293 | Sevak Serobyan | Sevak Serobyan | Armenia | |

■全日本型／一般女子の部

| | | | | |
|-----|------------------------|------------------------|-------------|---------|
| 294 | 伊藤 帆南 | Honami Ito | 士衛塾山梨 | 優 勝 |
| 295 | 高橋 美波 | Minami Takahashi | 蓮田 | 準優勝 |
| 296 | 数森 雅与 | Mayo Kazumori | 広島県 | 3 位 |
| 297 | 鈴木 涼花 | Ryoka Suzuki | 福島県 | 4 位 |
| 298 | 永戸 葵 | Aoi Nagato | 福島県 | 〈入賞者4名〉 |
| 299 | 藤巻 美琴 | Mikoto Fujimaki | 士衛塾山梨 | |
| 300 | 渡邊 紗綾 | Saaya watanabe | 山崎道場 | |
| 301 | Aidana Zhunusova | Aidana Zhunusova | Kazakhstan | |
| 302 | Aubakirova Nazgul | Aubakirova Nazgul | Kazakhstan | |
| 303 | Chernova Victoriia | Chernova Victoriia | Ukraine | |
| 304 | Greta Garda A. Fuentes | Greta Garda A. Fuentes | Philippines | |
| 305 | Jang Ju Hee | Jang Ju Hee | Korea | |
| 306 | Manzhikova Bayirta | Manzhikova Bayirta | Russia | |
| 307 | Nataliia Veremichuk | Nataliia Veremichuk | Ukraine | |
| 308 | Sofia Martin Sanchez | Sofia Martin Sanchez | Spain | |